

Rapport de mission de repérage des matériaux et produits contenant de l'amiante avant travaux

Examen réalisé conformément à l'application du décret n°2011-629 du 3 juin 2011 modifiant le Code du travail relatif à la protection contre les risques sanitaires liés à une exposition à l'amiante dans les immeubles bâtis, à l'arrêté du 26 juin 2013 relatif au repérage des matériaux et produits de la liste C contenant de l'amiante et au contenu du rapport de repérage, à la norme NF 46-020 et ses annexes.

Adresse du bien

Adresse :	16 RUE NOEL - RES DU LOUVRE
CP - Ville :	53200 CHATEAU GONTIER
Référence client :	_00106000010000300027_
Date du repérage :	28/06/2017
Désignation :	Appartement n° 27 de type 2 situé au 03 ème étage



Présence d'amiante

Oui

Présence de pièce(s) non visitée(s)

Non

Le présent rapport ne peut être reproduit que dans son intégralité et doit être transmis à toute personne physique ou morale appelée à concevoir ou réaliser les travaux.





Sommaire

Rapport	Annexes
<p>- Renseignements administratifs</p> <ul style="list-style-type: none"> A - Désignation de l'immeuble B - Propriétaire / Donneur d'ordre C - Opérateur de repérage D - Personne autorisant l'émission du rapport E - Pièces visitées <p>- Etude Préalable</p> <ul style="list-style-type: none"> F - Descriptif des travaux envisagés G - Périmètre du bâtiment concerné H - Objectif de la mission I - Document(s) mis à disposition J - Périmètre et programme de repérage K - Motifs de réduction ou d'augmentation du nombre de prélèvements L - Adjonction(s) ou exclusion(s) M - Conditions existantes <p>Conditions de repérage</p> <ul style="list-style-type: none"> N - Modalités de repérage O - Moyens d'investigation <p>Conclusions</p> <ul style="list-style-type: none"> P - Conclusion(s) du présent rapport de repérage Q - Réserves / Commentaires R - Locaux ou partie de locaux non visités <p>Grille de résultats du repérage</p>	<p>Annexe : Mesurage des zones amiantées</p> <p>Annexe : Plans</p> <p>Annexe : Reportage photographique</p> <p>Annexe : Prélèvements et analyses</p>

Renseignements administratifs

A		B	
Designation de l'immeuble		Propriétaire / Donneur d'ordre	
Adresse :	16 RUE NOEL - RES DU LOUVRE 53200 CHATEAU GONTIER	<u>Propriétaire</u> : O.P.H. MAYENNE HABITAT	<u>Donneur d'ordre</u> : O.P.H. MAYENNE HABITAT
Référence client :	_00106000010000300027_	<u>Adresse</u> : 10 RUE AUGUSTE BEUNEUX - CS 62039 53020 LAVAL CEDEX 9	<u>Adresse</u> : 10 RUE AUGUSTE BEUNEUX - CS 62039 53020 LAVAL CEDEX 9
Désignation :	Appartement n° 27 de type 2 situé au 03 ème étage		
Date de construction :			

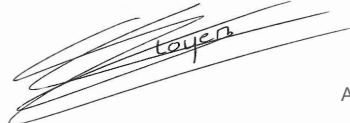

C	Opérateur de repérage	D	Personne autorisant l'émission du rapport conformément à la norme NF 46-020
Compagnie & Siret :	AC Environnement (N° 441355914)	Nom :	MORA Denis
Nom :	LOYER Florian	Date du rapport :	18/07/2017
Accompagnateur :	J.SEVEN (0 800 400 100)		A Riorges, le 18/07/2017
Date de repérage :	28/06/2017		
Le présent rapport est établi par une personne dont les compétences sont certifiées par ICERT CERTIFICATION Parc Edonia Bat G rue de la Terre			
Numéro attestation :	CPDI3805 V4		
Délivré le :	25/03/2016		
			
		Assurance :	QBE Insurance 031 0004725 (Date de validité : 01/01/2018)

E	Pièces visitées
Liste des locaux visités :	
Appartement n°27 - Vol 1 (Entrée)	Appartement n°27 - Vol 2 (Cuisine)
Appartement n°27 - Vol 3 (Séjour)	Appartement n°27 - Vol 4 (Chambre)
Appartement n°27 - Vol 5 (Débarras)	Appartement n°27 - Vol 6 (SDB)
Appartement n°27 - Vol 7 (W.C)	

Etude préalable

F Descriptif des travaux envisagés

Repérage exhaustif de l'ensemble des matériaux susceptibles de contenir de l'amiante présents dans le logement.

G Périmètre du bâtiment concerné

Ensemble du logement (garage et balcon non compris)

H Objectif de la mission

Ce repérage a pour objectif d'identifier et localiser les matériaux et produits contenant de l'amiante incorporés ou faisant indissociablement corps avec l'immeuble ou la partie d'immeuble sur lequel des travaux sont programmés.

I Document(s) mis à disposition

Aucun

J Périmètre et programme de repérage de l'opérateur

Conformément au programme des travaux défini par le donneur d'ordre, nous avons vérifié l'ensemble des composants et matériaux des catégories suivantes conformément à l'annexe A1 de la norme NF 46-020:

Categorie	Plan	Volume	Localisation
Parois verticales intérieures et enduits	Appartement n°27	Vol 1 (Entrée) - Vol 2 (Cuisine) - Vol 3 (Séjour) - Vol 4 (Chambre) - Vol 5 (Débaras) - Vol 6 (SDB) - Vol 7 (W.C)	
Plafond et faux-plafonds	Appartement n°27	Vol 1 (Entrée) - Vol 2 (Cuisine) - Vol 3 (Séjour) - Vol 4 (Chambre) - Vol 5 (Débaras) - Vol 6 (SDB) - Vol 7 (W.C)	
Revêtement de mur	Appartement n°27	Vol 1 (Entrée) - Vol 2 (Cuisine) - Vol 6 (SDB) - Vol 7 (W.C)	
Revêtement de sol	Appartement n°27	Vol 1 (Entrée) - Vol 2 (Cuisine) - Vol 3 (Séjour) - Vol 4 (Chambre) - Vol 5 (Débaras) - Vol 6 (SDB) - Vol 7 (W.C)	
Equipements divers et accessoires	Appartement n°27	Vol 2 (Cuisine)	

K Motif(s) ayant pu conduire à réduire ou augmenter le nombre de prélèvements tel qu'indiqué en Annexe A de la norme NF 46-020 pour chacun des matériaux et produits repérés.

Aucun(s)



L Adjonction(s) ou exclusion(s) par rapport à la norme NF 46-020

Aucune(s)

M Conditions existantes au moment du prélèvement susceptibles d'influencer l'interprétation des résultats des analyses.

Aucunes

Conditions de repérage

N Modalités de repérage

Dans un premier temps, l'opérateur de repérage recherche et constate de visu la présence de matériaux et produits qui correspondent aux composants ou parties de composants listés en annexe 1 du présent arrêté et qui sont susceptibles de contenir de l'amiante. S'il a connaissance d'autres produits ou matériaux réputés contenir de l'amiante, il les repère également.

L'inspection des ouvrages doit être exhaustive. Le repérage peut nécessiter des sondages destructifs ou des démontages particuliers. Par exemple, il convient de procéder aux investigations suivantes :

- les plénums doivent être inspectés ;
- les gaines techniques doivent être contrôlées ;
- les cloisons démontables doivent être examinées (têtes, pieds et joints de la cloison, réservations) ;
- les éléments de façade, gaines maçonnées, joints de cloisons devront être sondés ou démontés s'il y a présomption de présence de matériaux contenant de l'amiante.

Lorsque, dans des cas très exceptionnels, qui doivent être justifiés, certaines parties d'ouvrages ne sont pas accessibles avant que la démolition / les travaux ne commence(nt), l'opérateur de repérage émet les réserves correspondantes et préconise les investigations complémentaires qui devront être réalisées entre les différentes étapes de la démolition/les travaux.

Il examine de façon exhaustive tous les locaux qui composent le bâtiment. La définition de zones présentant des similitudes d'ouvrage permet d'optimiser les investigations à conduire en réduisant le nombre de prélèvements qui sont transmis pour analyse.

Dans un second temps, et pour chacun des ouvrages ou composants repérés, en fonction des informations dont il dispose et de sa connaissance des matériaux et produits utilisés, il atteste, le cas échéant, de la présence d'amiante. En cas de doute, il détermine les prélèvements et analyses de matériaux nécessaires pour conclure.

Conformément aux prescriptions des articles L.1334-7, R 1334-14, R 1334-27 et R 1334-29 du code de la santé publique, à la norme AFNOR NF X46-020, les analyses des échantillons de ces produits et matériaux sont réalisées par un organisme accrédité.

L'opérateur de repérage veille à la traçabilité des échantillons prélevés : ces échantillons sont repérés de manière que les ouvrages dans lesquels ils ont été prélevés puissent être identifiés.

O Moyens d'investigation

- Contrôler au niveau des blocs prises pour examiner la composition des cloisons
 - Dépose des éléments de finition (plinthes, couvre-joints, etc) des cloisons démontables pour examiner les têtes, pieds et joints de ces cloisons
- Déterminer les sondages destructifs ou les démontages particuliers permettant d'accéder aux matériaux susceptibles de contenir de l'amiante (élément de façade, gaine maçonnée, joint de cloisons, etc). Dans le cas où le risque de découverte de matériaux et produits friables contenant de l'amiante est probable, les moyens de prévention adéquats devront être mis en oeuvre.
- classement des matériaux et produits selon leurs caractéristiques
 - prélèvements pour déterminer par analyse, lorsque les connaissances de l'opérateur de repérage ne lui ont pas permis de conclure, la présence effective d'amiante dans des matériaux et produits susceptibles d'en contenir.
 - Identification de l'état de conservation ou de dégradation des matériaux et produits contenant de l'amiante.
 - La liste des matériaux et produits susceptibles de contenir de l'amiante à vérifier dans le cadre du diagnostic avant travaux est définie dans l'annexe A de la norme AFNOR 46-020

Conclusions

P Conclusion du présent rapport de repérage

Dans le cadre de notre mission, il a été repéré des matériaux et produits susceptibles de contenir de l'amiante pour lesquels des sondages et/ou prélèvements doivent être effectués.

Localisation	Matériau	Justification
Vol 4 (Chambre)	Mastic vitrier	Non prélevé à la demande du client
Vol 3 (Séjour)	Mastic vitrier	Non prélevé à la demande du client
Vol 2 (Cuisine)	Mastic vitrier	Non prélevé à la demande du client
Vol 6 (SDB)	Mastic vitrier	Non prélevé à la demande du client
Vol 6 (SDB)	Mastic étanchéité	Non prélevé à la demande du client
Vol 2 (Cuisine)	Mastic étanchéité	Non prélevé à la demande du client
Vol 3 (Séjour)	Lés plastiques avec sous-couche	Non prélevé à la demande du client
Vol 4 (Chambre)	Lés plastiques avec sous-couche	Non prélevé à la demande du client
Vol 4 (Chambre)	Joints	Non prélevé à la demande du client
Vol 3 (Séjour)	Joints	Non prélevé à la demande du client
Vol 2 (Cuisine)	Joints	Non prélevé à la demande du client
Vol 6 (SDB)	Joints	Non prélevé à la demande du client

Dans le cadre de notre mission, il a été repéré des matériaux et produits contenant de l'amiante

Localisation	Catégorie	Composant	Partie de composant	Sur avis / réf préél.
Vol 1 (Entrée)	Revêtement de mur	Revêtement de mur	Colle de plinthe	S2
Vol 6 (SDB)	Revêtement de mur	Revêtement de mur	Colle de plinthe	S3
Vol 4 (Chambre)	Revêtement de sol	Revêtement de sol	Colle bitumeuses	S4
Vol 3 (Séjour)	Revêtement de sol	Revêtement de sol	Dalles plastiques	S5
Vol 1 (Entrée)	Parois verticales intérieures et enduits	Murs et cloisons	Enduit plâtre	P8
Vol 5 (Débarras)	Parois verticales intérieures et enduits	Murs et cloisons	Enduit plâtre	P8
Vol 4 (Chambre)	Parois verticales intérieures et enduits	Murs et cloisons	Enduit plâtre	P8
Vol 3 (Séjour)	Parois verticales intérieures et enduits	Murs et cloisons	Enduit plâtre	P8

Q Réserves / Commentaires

Bilan cartographie amiante sur les 12 logements réalisés dans le groupe 106 :

Matériaux amiantés :

- 2 colles noires sur les 2 prélevées sont amiantées.
- 1 dalle de sol beige a été prélevée et est amiantée.
- 2 dalles de sol rouges sur les 2 prélevées sont amiantées.
- 2 colles noires sur les 2 prélevées sont amiantées.
- 4 colles de plinthes sur les 4 prélevées sont amiantées. (Voir rapport 002OY000369 et 002HD000884)
- 2 enduits plâtre sur les porteurs des pièces humides sont amiantés sur les 12 prélevés
- 0 enduits plâtre sur les cloisons des pièces humides sont amiantés sur les 12 prélevés
- 2 enduits plâtre sur les plafonds des pièces humides est amianté sur les 12 prélevés
- 3 enduits plâtre sur les porteurs des pièces sèches sont amiantés sur les 12 prélevés
- 1 enduit plâtre sur les cloisons des pièces sèches est amianté sur les 12 prélevés
- 0 enduits plâtre sur les plafonds des pièces sèches est amianté sur les 12 prélevés

On retrouve de l'amiante dans les enduits plâtres dans 5 logements sur les 12 réalisés.

Sur les 48 prélèvements d'enduits plâtres réalisés dans les 12 logements du groupe 106, on retrouve 8 prélèvements amiantés.

Les résultats obtenus ne permettent pas de conclure sur la présence ou non d'amiante dans les logements non visités. En cas d'intervention dans un de ces logements il conviendra de réaliser des prélèvements sur les enduits des porteurs, cloisons et plafonds, ou à défaut de considérer l'ensemble de ces éléments comme étant amiantés.

- Commentaire n°1 : Dans le cadre du diagnostic amiante type « avant démolition » dans le logement, certains matériaux susceptibles de contenir de l'amiante n'ont pas fait l'objet de prélèvements à la demande du client :

- Les diverses peintures du logement
- Les peintures sur les boiseries (Plinthes, porte intérieur, porte palière...)
- Les menuiseries en PVC
- L'ensemble des mastics et joints d'étanchéité des équipements sanitaires (évier, baignoire, douche WC, lavabo...)
- Autres mastic dans le logement
- Les joints de radiateur
- Les colles de barre de seuil
- Les revêtements de sols autres que ceux d'origine (Type linoléum + colle jaune)

De plus le diagnostic amiante ne concerne pas :

Les balcons considérer comme non visités.

Les garages ou caves considérer comme non visités.

Les gaines et coffres verticaux et horizontaux inaccessibles sans sondage destructif

Les plénums de faux plafond.

Les matériaux invisibles derrière les doublages.

Commentaire n°2 : Des réserves sont émises sur les revêtements de sols d'origine présents sous les multiples couches de revêtements actuels. Les prélèvements et sondages pour ce diagnostic ont été réalisés dans les angles des pièces afin de ne pas détériorer les revêtements de sols neuf mis en place. Il est donc impossible de déterminer avec assurance les matériaux présents sous les revêtements de sols actuels sans destruction importante des nouveaux revêtements de sols

R Locaux ou partie de locaux non visités

Localisation / Désignation	Justification	Remarque
Sans objet	Sans objet	Sans objet

Note : En présence de locaux ou partie de locaux non visités, des investigations complémentaires devront être menées afin d'accéder à ces locaux, pour finaliser ce repérage.

Sommaire des grilles de résultat de repérage

- Parois verticales intérieures et enduits

- Plafond et faux-plafonds

- Revêtement de sol

- Revêtement de mur

- Equipements divers et accessoires



Grille de résultats du repérage des MPCA pour la catégorie : Equipements divers et accessoires

Plan	Localisation	Composant	Partie composant	Descriptif de l'action menée				Laboratoire		Conclusion
				Réf action	Observation	Précision loc.	Ref photo	Ref Prél.	Descriptif	
Appartement n°27	Vol 6 (SDB)	Evier	Mastic étanchéité	I2						Non prélevé a la demande du client
Appartement n°27	Vol 2 (Cuisine)	Evier	Mastic étanchéité	I3						Non prélevé a la demande du client
Appartement n°27	Vol 4 (Chambre)	Radiateurs	Joints	I6	Filasse					Non prélevé a la demande du client
Appartement n°27	Vol 3 (Séjour)	Radiateurs	Joints	I6	Filasse					Non prélevé a la demande du client
Appartement n°27	Vol 2 (Cuisine)	Radiateurs	Joints	I6	Filasse					Non prélevé a la demande du client
Appartement n°27	Vol 6 (SDB)	Radiateurs	Joints	I6	Filasse					Non prélevé a la demande du client
Appartement n°27	Vol 2 (Cuisine)	Evier	Tampon bitumineux	S6	Noir					Négatif sur document Prélèvement n°5 du dossier AC-ENVIRONNEMENT 002OY000369

Grille de résultats du repérage des MPCA pour la catégorie : Parois verticales intérieures et enduits

Plan	Localisation	Composant	Partie composant	Descriptif de l'action menée				Laboratoire		Conclusion
				Réf action	Observation	Précision loc.	Ref photo	Ref Prél.	Descriptif	
Appartement n°27	Vol 4 (Chambre)	Menuiseries	Mastic vitrier	I1						Non prélevé a la demande du client



Grille de résultats du repérage des MPCA pour la catégorie : Parois verticales intérieures et enduits

Plan	Localisation	Composant	Partie composant	Descriptif de l'action menée				Laboratoire		Conclusion	
				Réf action	Observation	Précision loc.	Ref photo	Ref Prél.	Descriptif		Résultat
Appartement n°27	Vol 3 (Séjour)	Menuiseries	Mastic vitrier	I1						Non prélevé a la demande du client	
Appartement n°27	Vol 2 (Cuisine)	Menuiseries	Mastic vitrier	I1						Non prélevé a la demande du client	
Appartement n°27	Vol 6 (SDB)	Menuiseries	Mastic vitrier	I1						Non prélevé a la demande du client	
Appartement n°27	Vol 1 (Entrée)	Menuiseries	Joint d'étanchéité	S1		Noir				Négatif sur document Prélèvement n°8 du dossier AC-ENVIRONNEMENT 002OY000369	
Appartement n°27	Vol 6 (SDB)	Murs et cloisons	Enduit plâtre	P2	Réalisation d'un prélèvement	Cloisons pièces humides		P2	Enduit plâtreux blanc en vrac + peinture non séparable	Négatif	Négatif sur analyse
Appartement n°27	Vol 7 (W.C) - Vol 1 (Entrée) - Vol 2 (Cuisine)	Murs et cloisons	Enduit plâtre	S10 - S11 - S12	Sondage et extension de la zone homogène du prélèvement P2	Cloisons pièces humides		P2	Enduit plâtreux blanc en vrac + peinture non séparable	Négatif	Négatif sur analyse
Appartement n°27	Vol 2 (Cuisine)	Murs et cloisons	Enduit plâtre	P3	Réalisation d'un prélèvement	Porteurs pièces humides		P3	Enduit plâtreux blanc en vrac + peinture non séparable	Négatif	Négatif sur analyse
Appartement n°27	Vol 2 (Cuisine) - Vol 7 (W.C) - Vol 6 (SDB)	Murs et cloisons	Enduit plâtre	P3 - S13 - S14	Sondage et extension de la zone homogène du prélèvement P3	Porteurs pièces humides		P3	Enduit plâtreux blanc en vrac + peinture non séparable	Négatif	Négatif sur analyse
Appartement n°27	Vol 5 (Débaras)	Murs et cloisons	Enduit plâtre	P7	Réalisation d'un prélèvement	Cloisons pièces sèches		P7	Enduit plâtreux blanc en vrac	Négatif	Négatif sur analyse
Appartement n°27	Vol 1 (Entrée) - Vol 4 (Chambre) - Vol 3 (Séjour)	Murs et cloisons	Enduit plâtre	S20 - S21 - S22	Sondage et extension de la zone homogène du prélèvement P7	Cloisons pièces sèches		P7	Enduit plâtreux blanc en vrac	Négatif	Négatif sur analyse
Appartement n°27	Vol 1 (Entrée)	Murs et cloisons	Enduit plâtre	P8	Réalisation d'un prélèvement	Porteurs pièces sèches		P8	Enduit plâtre	Positif	Présence sur analyse



Grille de résultats du repérage des MPCA pour la catégorie : Parois verticales intérieures et enduits

Plan	Localisation	Composant	Partie composant	Descriptif de l'action menée				Laboratoire			Conclusion
				Réf action	Observation	Précision loc.	Ref photo	Ref Prél.	Descriptif	Résultat	
Appartement n°27	Vol 5 (Débarras)	Murs et cloisons	Enduit plâtre	S23 (P8)	Sondage et extension de la zone homogène du prélèvement P8	Porteurs pièces sèches		P8	Enduit plâtre	Positif	Présence sur analyse
Appartement n°27	Vol 4 (Chambre)	Murs et cloisons	Enduit plâtre	S24 (P8)	Sondage et extension de la zone homogène du prélèvement P8	Porteurs pièces sèches		P8	Enduit plâtre	Positif	Présence sur analyse
Appartement n°27	Vol 3 (Séjour)	Murs et cloisons	Enduit plâtre	S25 (P8)	Sondage et extension de la zone homogène du prélèvement P8	Porteurs pièces sèches		P8	Enduit plâtre	Positif	Présence sur analyse

Grille de résultats du repérage des MPCA pour la catégorie : Plafond et faux-plafonds

Plan	Localisation	Composant	Partie composant	Descriptif de l'action menée				Laboratoire			Conclusion
				Réf action	Observation	Précision loc.	Ref photo	Ref Prél.	Descriptif	Résultat	
Appartement n°27	Vol 4 (Chambre)	Plafonds	Enduit plâtre	P4	Réalisation d'un prélèvement	Pièces sèches		P4	Enduit plâtreux blanc en vrac + peinture non séparable	Négatif	Négatif sur analyse
Appartement n°27	Vol 1 (Entrée) - Vol 5 (Débarras) - Vol 3 (Séjour)	Plafonds	Enduit plâtre	S15 - S16 - S17	Sondage et extension de la zone homogène du prélèvement P4	Pièces sèches		P4	Enduit plâtreux blanc en vrac + peinture non séparable	Négatif	Négatif sur analyse
Appartement n°27	Vol 2 (Cuisine)	Plafonds	Enduit plâtre	P5	Réalisation d'un prélèvement	Pièces humides		P5	Enduit plâtreux blanc en vrac + peinture non séparable	Négatif	Négatif sur analyse
Appartement n°27	Vol 7 (W.C) - Vol 6 (SDB)	Plafonds	Enduit plâtre	S18 - S19	Sondage et extension de la zone homogène du prélèvement P5	Pièces humides		P5	Enduit plâtreux blanc en vrac + peinture non séparable	Négatif	Négatif sur analyse

Grille de résultats du repérage des MPCA pour la catégorie : Revêtement de mur

Plan	Localisation	Composant	Partie composant	Descriptif de l'action menée				Laboratoire			Conclusion
				Réf action	Observation	Précision loc.	Ref photo	Ref Prél.	Descriptif	Résultat	



Grille de résultats du repérage des MPCA pour la catégorie : Revêtement de mur

Plan	Localisation	Composant	Partie composant	Descriptif de l'action menée				Laboratoire		Conclusion
				Réf action	Observation	Précision loc.	Ref photo	Ref Prél.	Descriptif	
Appartement n°27	Vol 1 (Entrée)	Revêtement de mur	Colle de plinthe	S2	Réalisation d'un sondage	Rouge 7*7				Présence sur document Prélèvement n°6 du dossier AC-ENVIRONNEMENT 002OY000369
Appartement n°27	Vol 1 (Entrée)	Revêtement de mur	Colle de plinthe	S2	Sondage et extension de la zone homogène du sondage S2	Rouge 7*7				Présence sur document Prélèvement n°6 du dossier AC-ENVIRONNEMENT 002OY000369
Appartement n°27	Vol 2 (Cuisine)	Revêtement de mur	Colle de plinthe	S2	Sondage et extension de la zone homogène du sondage S2	Rouge 7*7				Présence sur document Prélèvement n°6 du dossier AC-ENVIRONNEMENT 002OY000369
Appartement n°27	Vol 6 (SDB)	Revêtement de mur	Colle de plinthe	S3	Réalisation d'un sondage	Beige 7*7				Présence sur document Prélèvement n°17 du dossier AC-ENVIRONNEMENT 002OY000369
Appartement n°27	Vol 7 (W.C)	Revêtement de mur	Colle de plinthe	S3	Sondage et extension de la zone homogène du sondage S3	Beige 7*7				Présence sur document Prélèvement n°17 du dossier AC-ENVIRONNEMENT 002OY000369



Grille de résultats du repérage des MPCA pour la catégorie : Revêtement de mur

Plan	Localisation	Composant	Partie composant	Descriptif de l'action menée				Laboratoire			Conclusion
				Réf action	Observation	Précision loc.	Ref photo	Ref Prél.	Descriptif	Résultat	
Appartement n°27	Vol 2 (Cuisine)	Revêtement de mur	Colle de carrelage (faïence)	P1	Réalisation d'un prélèvement	Blanche 10*10		P1	Colle beige + peinture non séparable + couche plâtreuse blanche en faible quantité non séparable	Négatif	Négatif sur analyse
Appartement n°27	Vol 6 (SDB)	Revêtement de mur	Colle de carrelage (faïence)	P6	Réalisation d'un prélèvement	Blanche 10*10		P6	Colle beige + joint cassant blanc	Négatif	Négatif sur analyse
Appartement n°27	Vol 6 (SDB)	Revêtement de mur	Colle de carrelage (faïence)	P6	Sondage et extension de la zone homogène du prélèvement P6	Blanche 10*10		P6	Colle beige + joint cassant blanc	Négatif	Négatif sur analyse

Grille de résultats du repérage des MPCA pour la catégorie : Revêtement de sol

Plan	Localisation	Composant	Partie composant	Descriptif de l'action menée				Laboratoire			Conclusion
				Réf action	Observation	Précision loc.	Ref photo	Ref Prél.	Descriptif	Résultat	
Appartement n°27	Vol 3 (Séjour)	Revêtement de sol	Lés plastiques avec sous-couche	I4	Lino beige + colle jaune						Non prélevé a la demande du client
Appartement n°27	Vol 4 (Chambre)	Revêtement de sol	Lés plastiques avec sous-couche	I5	Lino bleu + colle jaune						Non prélevé a la demande du client
Appartement n°27	Vol 4 (Chambre)	Revêtement de sol	Colle bitumeuses	S4	Réalisation d'un sondage	Noire					Présence sur document Prélèvement n°12 du dossier AC-ENVIRONNEMENT 002OY000369
Appartement n°27	Vol 3 (Séjour)	Revêtement de sol	Colle bitumeuses	S4	Sondage et extension de la zone homogène du sondage S4	Noire					Présence sur document Prélèvement n°12 du dossier AC-ENVIRONNEMENT 002OY000369



Grille de résultats du repérage des MPCA pour la catégorie : Revêtement de sol

Plan	Localisation	Composant	Partie composant	Descriptif de l'action menée				Laboratoire		Conclusion
				Réf action	Observation	Précision loc.	Ref photo	Ref Prél.	Descriptif	
Appartement n°27	Vol 3 (Séjour)	Revêtement de sol	Dalles plastiques	S5	Réalisation d'un sondage	Rouge				Présence sur document Prélèvement n°13 du dossier AC-ENVIRONNEMENT 002OY000369
Appartement n°27	Vol 4 (Chambre)	Revêtement de sol	Dalles plastiques	S5	Sondage et extension de la zone homogène du sondage S5	Rouge				Présence sur document Prélèvement n°13 du dossier AC-ENVIRONNEMENT 002OY000369
Appartement n°27	Vol 2 (Cuisine)	Revêtement de sol	Colles de carrelage	S7	Rouge 5*5					Négatif sur document Prélèvement n°3 du dossier AC-ENVIRONNEMENT 002OY000369
Appartement n°27	Vol 1 (Entrée)	Revêtement de sol	Colles de carrelage	S8	Beige et rouge 5*5					Négatif sur document Prélèvement n°3 du dossier AC-ENVIRONNEMENT 002OY000369
Appartement n°27	Vol 5 (Débarras)	Revêtement de sol	Colles de carrelage	S9	Beige 5*5					Négatif sur document Prélèvement n°16 du dossier AC-ENVIRONNEMENT 002OY000369









Grille de résultats du repérage des MPCA pour la catégorie : Revêtement de sol

Plan	Localisation	Composant	Partie composant	Descriptif de l'action menée				Laboratoire			Conclusion
				Réf action	Observation	Précision loc.	Ref photo	Ref Prél.	Descriptif	Résultat	
Appartement n°27	Vol 6 (SDB)	Revêtement de sol	Colles de carrelage	S9	Beige 5*5						Négatif sur document Prélèvement n°16 du dossier AC-ENVIRONNEMENT 002OY000369
Appartement n°27	Vol 7 (W.C)	Revêtement de sol	Colles de carrelage	S9	Beige 5*5						Négatif sur document Prélèvement n°16 du dossier AC-ENVIRONNEMENT 002OY000369
Appartement n°27	Vol 4 (Chambre)	Revêtement de sol	Ragréage	S26	Gris						Négatif sur document Prélèvement n°11 du dossier AC-ENVIRONNEMENT 002OY000074
Appartement n°27	Vol 3 (Séjour)	Revêtement de sol	Ragréage	S26	Gris						Négatif sur document Prélèvement n°11 du dossier AC-ENVIRONNEMENT 002OY000074



ANNEXE : Plans de repérage des MPCA

Ref.	Plans	Titre du plan
	Appartement n°27	Appartement n°27 - Plan de repérage - Actions menées
	Appartement n°27	Appartement n°27 - Plan de prélèvements
	Appartement n°27	Appartement n°27 - MPCA Toutes catégories confondues
	Appartement n°27	Appartement n°27 - MPCA Parois verticales intérieures et enduits
	Appartement n°27	Appartement n°27 - MPCA Revêtement de sol
	Appartement n°27	Appartement n°27 - MPCA Revêtement de mur



APPARTEMENT N°27 - PLAN DE REPÉRAGE - ACTIONS MENÉES

Référence:
002NI001550

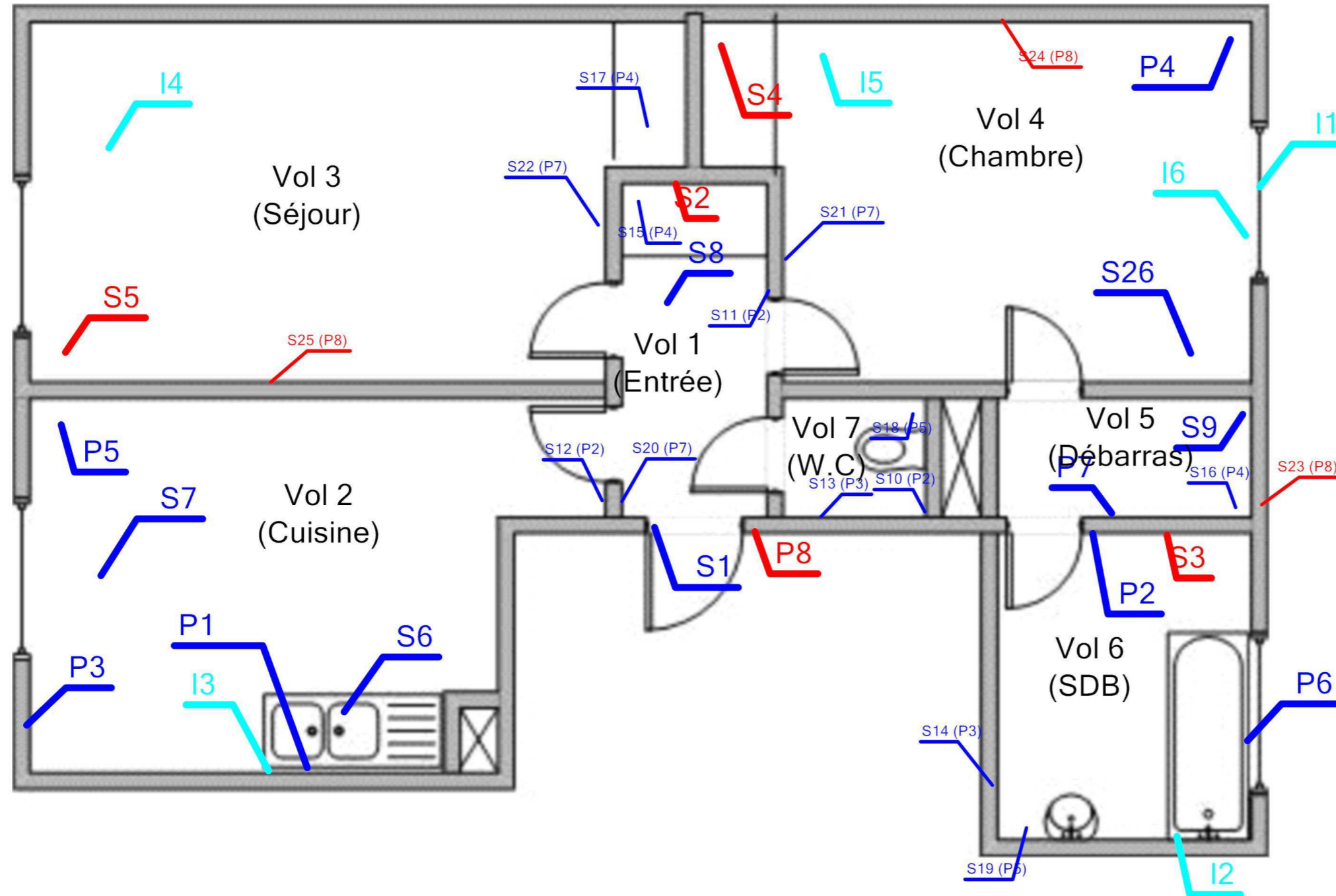

Légende

	Localisation d'un prélèvement positif
	Localisation d'un prélèvement
	Localisation d'une impossibilité technique
	Localisation d'un sondage négatif
	Localisation d'un sondage positif



Adresse du bien
16 RUE NOEL - RES DU LOUVRE
53200 CHATEAU GONTIER

Désignation
Appartement n° 27 de type 2 situé au 03 ème étage

Date intervention
28/06/2017

Technicien intervenant
LOYER Florian

APPARTEMENT N°27 - PLAN DE PRÉLÈVEMENTS

Référence:
002NI001550

Légende

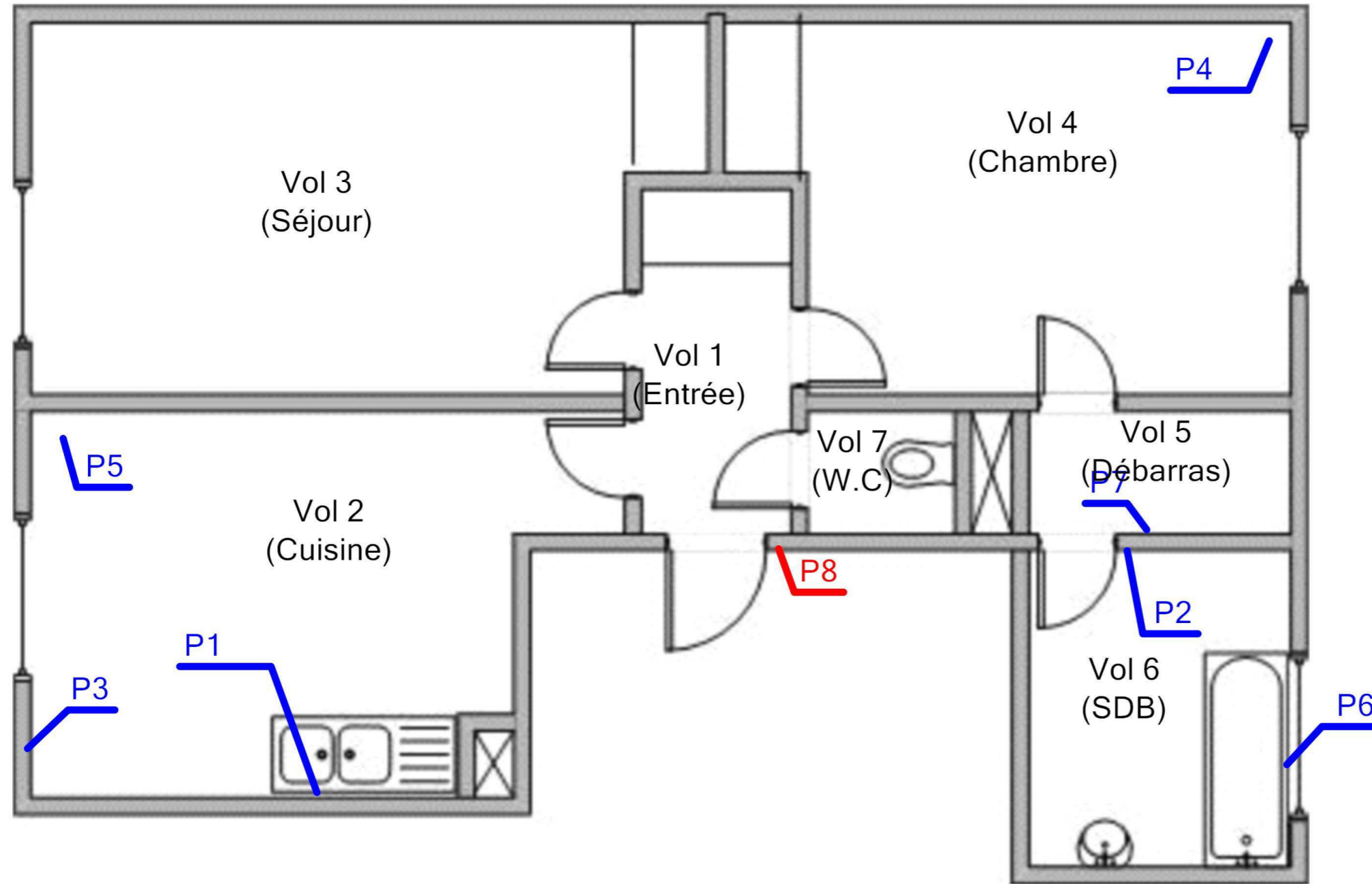

Adresse du bien
16 RUE NOEL - RES DU LOUVRE
53200 CHATEAU GONTIER

Désignation
Appartement n° 27 de type 2 situé au 03 ème étage

Date intervention
28/06/2017

Technicien intervenant
LOYER Florian

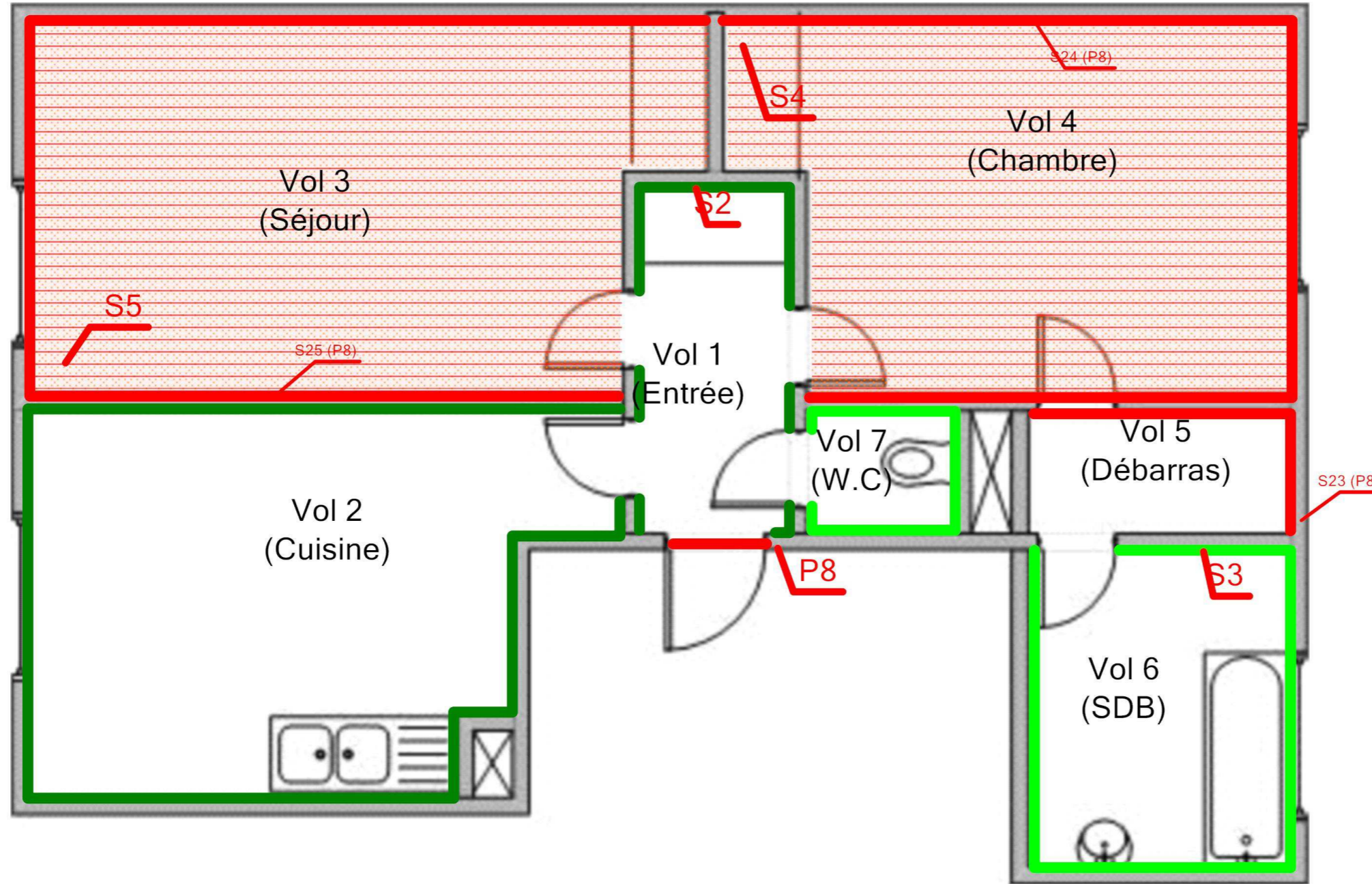

Légende

	S4: Colle bitumeuses
	S5: Dalles plastiques rouges
	S2: Colle de plinthe
	S3: Colle de plinthe
	P8 : Enduit plâtre (porteurs pièces sèches)



Adresse du bien
16 RUE NOEL - RES DU LOUVRE
53200 CHATEAU GONTIER

Désignation
Appartement n° 27 de type 2 situé au 03 ème étage

Date intervention
28/06/2017

Technicien intervenant
LOYER Florian

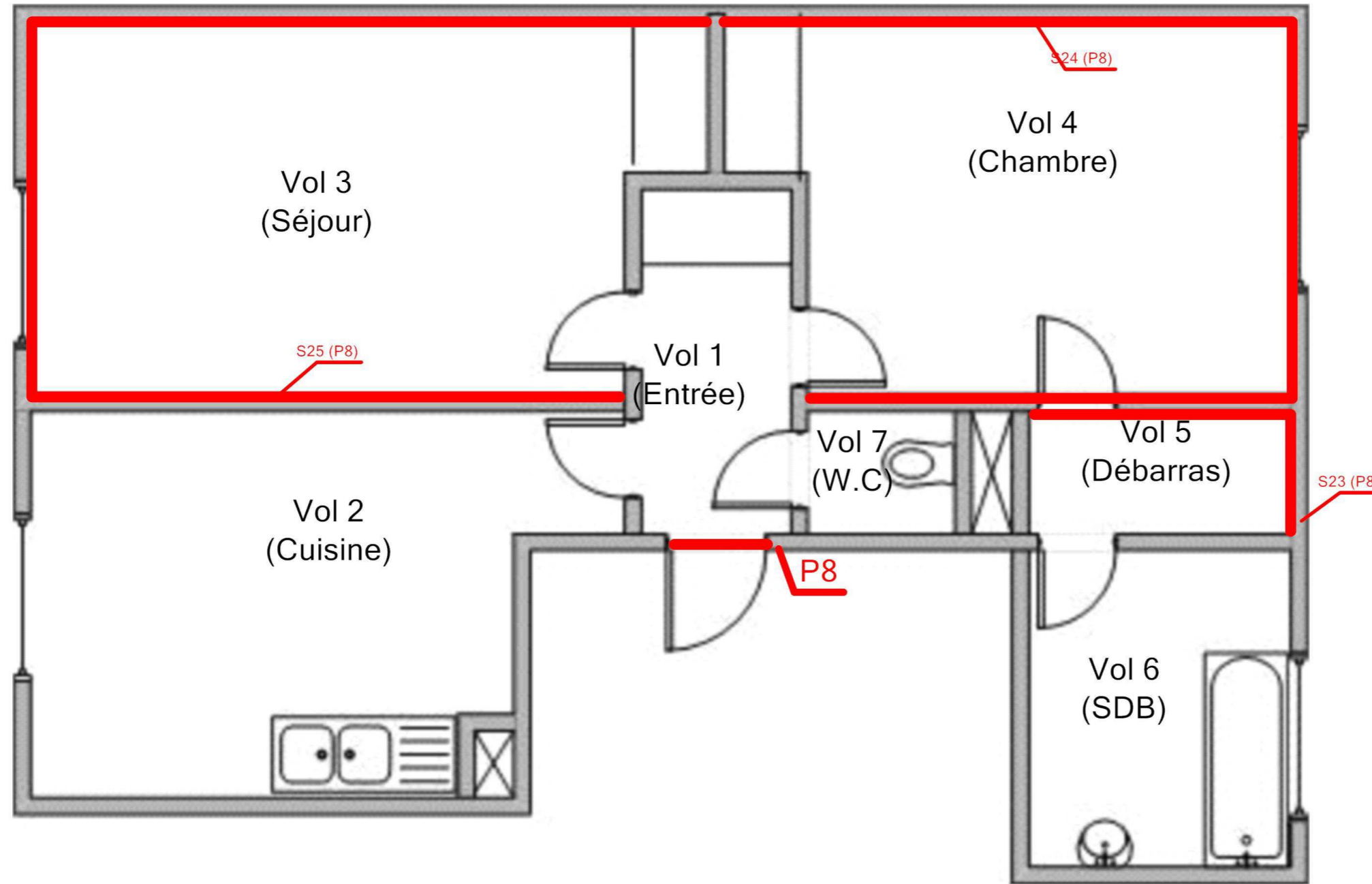

Légende

	P8 : Enduit plâtre (porteurs pièces sèches)
--	---



Adresse du bien
16 RUE NOEL - RES DU LOUVRE
53200 CHATEAU GONTIER

Désignation
Appartement n° 27 de type 2 situé au 03 ème étage

Date intervention
28/06/2017



Technicien intervenant
LOYER Florian

APPARTEMENT N°27 - MPCA REVÊTEMENT DE SOL

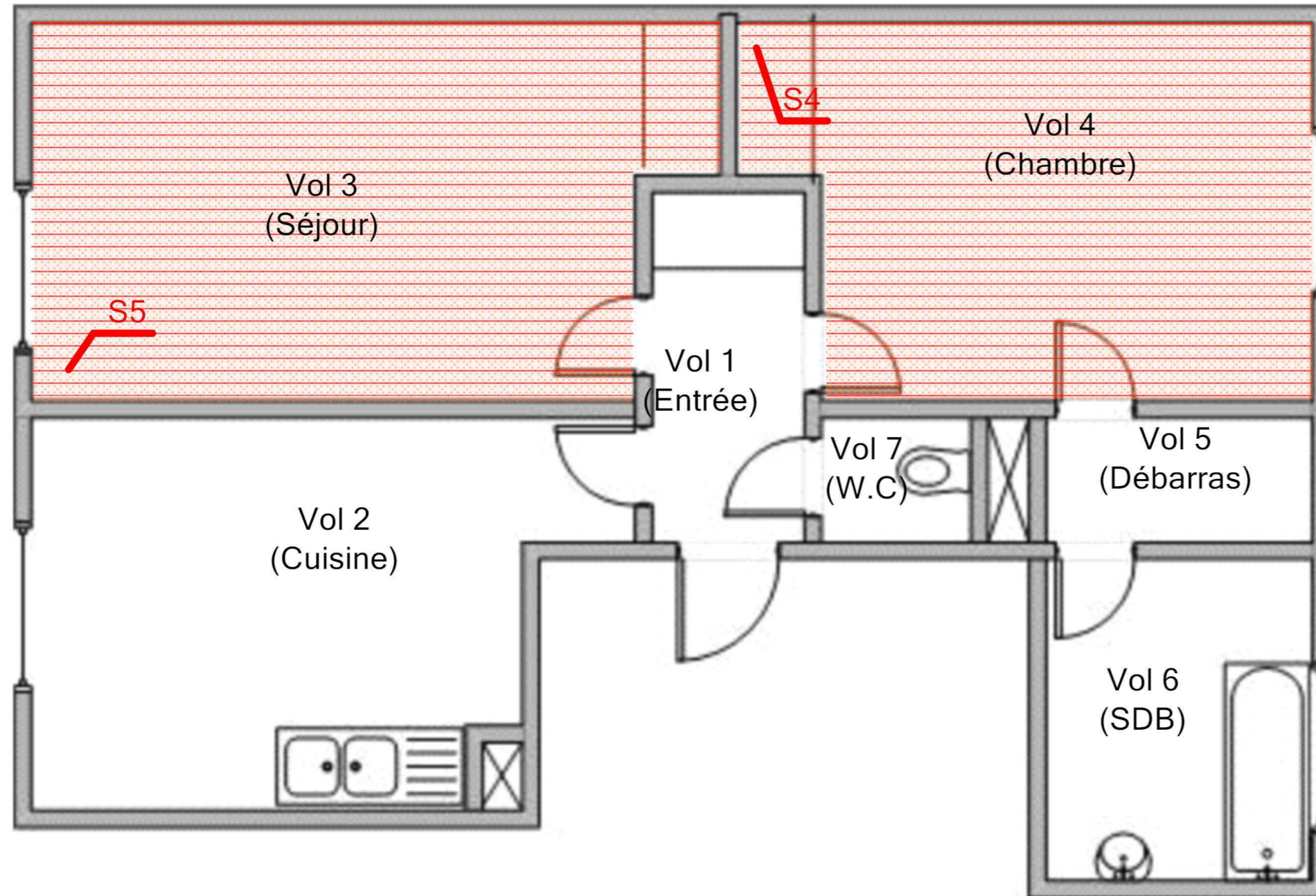
Référence:
002NI001550



Légende

	S4: Colle bitumeuses rouges
	S5: Dalles plastiques



Adresse du bien
16 RUE NOEL - RES DU LOUVRE
53200 CHATEAU GONTIER

Désignation
Appartement n° 27 de type 2 situé au 03 ème étage

Date intervention
28/06/2017



Technicien intervenant
LOYER Florian

APPARTEMENT N°27 - MPCA REVÊTEMENT DE MUR

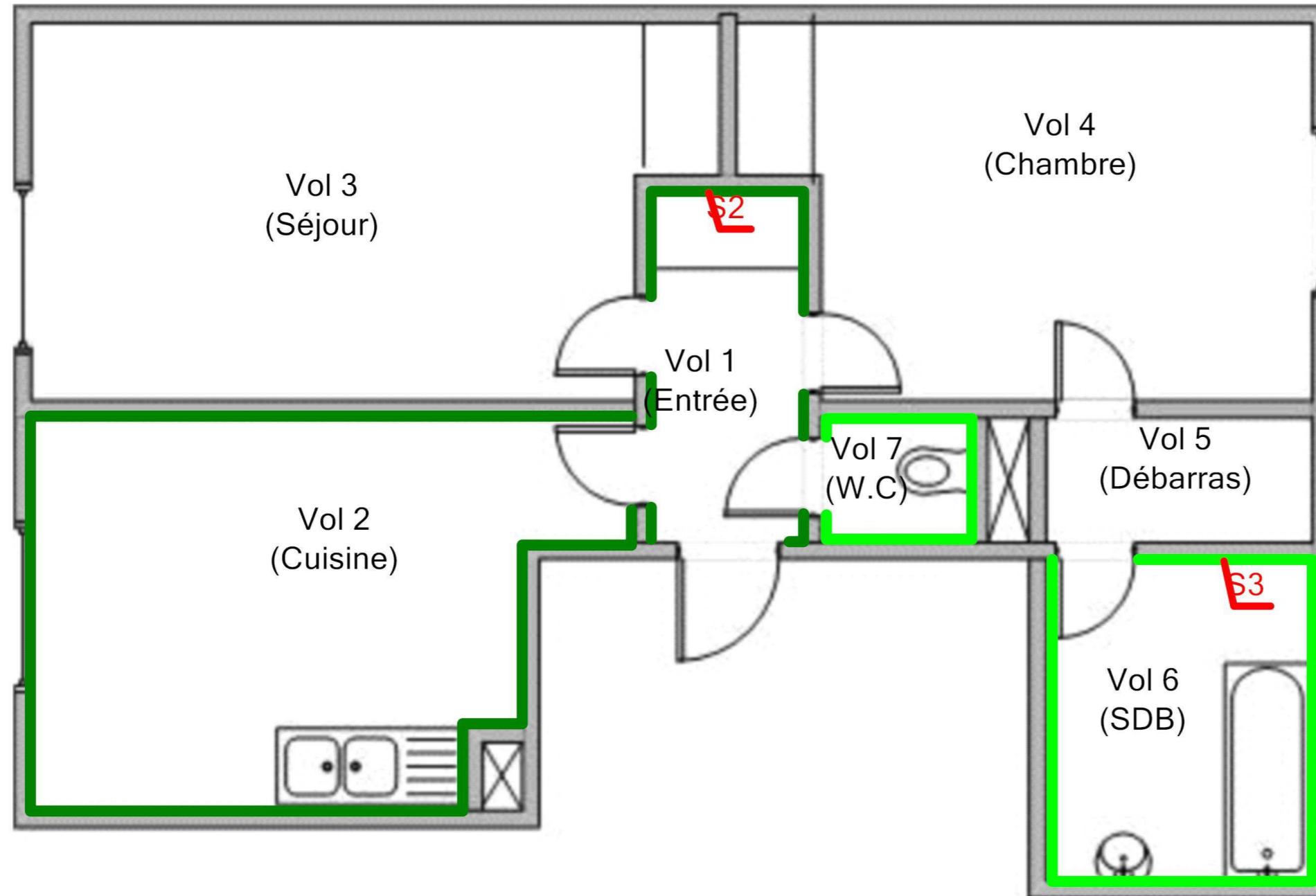
Référence:
002NI001550



Légende

	S2: Colle de plinthe
	S3: Colle de plinthe



Adresse du bien	Désignation	Date intervention	Technicien intervenant
16 RUE NOEL - RES DU LOUVRE 53200 CHATEAU GONTIER	Appartement n° 27 de type 2 situé au 03 ème étage	28/06/2017	LOYER Florian

ANNEXE : Récapitulatif des prélèvements et analyses

Prélèvements en rouge = Positif

Référence	Categorie	Composant	Materiu	Localisation	Observation
P1	Revêtement de mur	Revêtement de mur	Colle beige + peinture non séparable + couche plâtreuse blanche en faible quantité non séparable - Blanche 10*10 -	Appartement n°27 - Vol 2 (Cuisine)	
P2	Parois verticales intérieures et enduits	Murs et cloisons	Enduit plâtreux blanc en vrac + peinture non séparable - Cloisons pièces humides -	Appartement n°27 - Vol 6 (SDB)	
P3	Parois verticales intérieures et enduits	Murs et cloisons	Enduit plâtreux blanc en vrac + peinture non séparable - Porteurs pièces humides -	Appartement n°27 - Vol 2 (Cuisine)	
P4	Plafond et faux-plafonds	Plafonds	Enduit plâtreux blanc en vrac + peinture non séparable - Pièces sèches -	Appartement n°27 - Vol 4 (Chambre)	
P5	Plafond et faux-plafonds	Plafonds	Enduit plâtreux blanc en vrac + peinture non séparable - Pièces humides -	Appartement n°27 - Vol 2 (Cuisine)	
P6	Revêtement de mur	Revêtement de mur	Colle beige + joint cassant blanc - Blanche 10*10 -	Appartement n°27 - Vol 6 (SDB)	
P7	Parois verticales intérieures et enduits	Murs et cloisons	Enduit plâtreux blanc en vrac - Cloisons pièces sèches -	Appartement n°27 - Vol 5 (Débaras)	
P8	Parois verticales intérieures et enduits	Murs et cloisons	Enduit plâtre - Porteurs pièces sèches -	Appartement n°27 - Vol 1 (Entrée)	



Parc Edonia - Bât. R - Rue de la Terre Adélie - CS n° 66862
 35768 SAINT-GREGOIRE CEDEX
 Tel : 02.99.35.41.41
 Fax : 02.99.35.41.42
 www.itga.fr

Accréditation n° 1-5967



Liste des sites et portées disponibles sur www.cofrac.fr

L'accréditation du COFRAC atteste de la compétence des laboratoires pour les seuls essais couverts par l'accréditation qui sont identifiés par le symbole :

RAPPORT SYNTHÉTIQUE D'ANALYSE NUMÉRO IT0717-64706 EN DATE DU 18/07/2017 RECHERCHE ET IDENTIFICATION D'AMIANTE SUR PRELEVEMENT(S) DE MATERIAU(X)

Ce rapport ne concerne que les échantillons soumis à l'analyse.

Client : AC ENVIRONNEMENT 64 rue Clément Ader 42153 RIORGES	Réf. Commande ITGA : IT0717-64706 Réf. Commande Client : 002NI001550
---	---

Prélèvement(s) : Reçu au laboratoire le : 03/07/2017

Préparation(s) : Effectuée de façon à être représentative de l'échantillon

- Pour une analyse au Microscope Optique à Lumière Polarisée (MOLP) : pas de traitement thermique ou mécanique
- ou
- Pour une analyse au Microscope Electronique à Transmission Analytique (META) : broyage mécanique, récupération de poussières sur grille de microscope électronique (méthode interne IT 085 ou IT 286)

Technique Analytique(s) :
 ou
 - Microscopie Optique à Lumière Polarisée (méthode guide HSG 248 - appendice 2)
 - Microscopie Electronique à Transmission Analytique (parties pertinentes de la norme NF X 43-050)

Résultat(s) :

Fraction analysée	Technique analytique	Nb de préparations	Date d'analyse	Résultat / Type d'amiante
Réf dossier client : _00106000010000300027_ 16 RUE NOEL - RES DU LOUVRE - 53200 CHATEAU GONTIER Appartement n° 27 de type 2 situé au 03 ème étage		Réf échantillon ITGA : IT071707-22936		
Réf échantillon client : 002NI001550001 / Revêtement de mur / Revêtement de mur / Colle de carrelage (faïence) / Vol 2 (Cuisine)		Description ITGA : Colle beige / Peinture / Couche plâtreuse blanche en faible quantité / Carrelage		
▶ Colle beige + peinture non séparable + couche plâtreuse blanche en faible quantité non séparable	META	1	18/07/2017	Amiante non détecté / -
Carrelage	---			Non analysé

Validé par : Benjamin LOUVET - Analyste

La reproduction de ce rapport n'est autorisée que sous sa forme intégrale ; ce rapport ne doit pas être reproduit partiellement sans l'approbation du laboratoire.

Sauf demande particulière et écrite du client, les échantillons sont conservés pendant 6 mois et les rapports pendant 2 ans.

RAPPORT SYNTHÉTIQUE D'ANALYSE NUMÉRO IT0717-64706 EN DATE DU 18/07/2017
RECHERCHE ET IDENTIFICATION D'AMIANTE SUR PRELEVEMENT(S) DE MATERIAU(X)

Fraction analysée	Technique analytique	Nb de préparations	Date d'analyse	Résultat / Type d'amiante
Réf dossier client : _00106000010000300027_ 16 RUE NOEL - RES DU LOUVRE - 53200 CHATEAU GONTIER Appartement n° 27 de type 2 situé au 03 ème étage Réf échantillon client : 002NI001550002 / Parois verticales intérieures et enduits / Murs et cloisons / Enduit plâtre / Vol 6 (SDB)		Réf échantillon ITGA : IT071707-22937 Description ITGA : Enduit plâtreux blanc en vrac / Peinture		
▶ Enduit plâtreux blanc en vrac + peinture non séparable	META	1	18/07/2017	Amiante non détecté / -
Réf dossier client : _00106000010000300027_ 16 RUE NOEL - RES DU LOUVRE - 53200 CHATEAU GONTIER Appartement n° 27 de type 2 situé au 03 ème étage Réf échantillon client : 002NI001550003 / Parois verticales intérieures et enduits / Murs et cloisons / Enduit plâtre / Vol 2 (Cuisine)		Réf échantillon ITGA : IT071707-22938 Description ITGA : Enduit plâtreux blanc en vrac / Peinture		
▶ Enduit plâtreux blanc en vrac + peinture non séparable	META	2	18/07/2017	Amiante non détecté / -
Réf dossier client : _00106000010000300027_ 16 RUE NOEL - RES DU LOUVRE - 53200 CHATEAU GONTIER Appartement n° 27 de type 2 situé au 03 ème étage Réf échantillon client : 002NI001550004 / Plafond et faux-plafonds / Plafonds / Enduit plâtre / Vol 4 (Chambre)		Réf échantillon ITGA : IT071707-22939 Description ITGA : Enduit plâtreux blanc en vrac / Peinture		
▶ Enduit plâtreux blanc en vrac + peinture non séparable	META	1	18/07/2017	Amiante non détecté / -
Réf dossier client : _00106000010000300027_ 16 RUE NOEL - RES DU LOUVRE - 53200 CHATEAU GONTIER Appartement n° 27 de type 2 situé au 03 ème étage Réf échantillon client : 002NI001550005 / Plafond et faux-plafonds / Plafonds / Enduit plâtre / Vol 2 (Cuisine)		Réf échantillon ITGA : IT071707-22940 Description ITGA : Enduit plâtreux blanc en vrac / Peinture		
▶ Enduit plâtreux blanc en vrac + peinture non séparable	META	1	18/07/2017	Amiante non détecté / -

La reproduction de ce rapport n'est autorisée que sous sa forme intégrale ; ce rapport ne doit pas être reproduit partiellement sans l'approbation du laboratoire.

Sauf demande particulière et écrite du client, les échantillons sont conservés pendant 6 mois et les rapports pendant 2 ans.

RAPPORT SYNTHÉTIQUE D'ANALYSE NUMÉRO IT0717-64706 EN DATE DU 18/07/2017
RECHERCHE ET IDENTIFICATION D'AMIANTE SUR PRELEVEMENT(S) DE MATERIAU(X)

Fraction analysée	Technique analytique	Nb de préparations	Date d'analyse	Résultat / Type d'amiante
<p>Réf dossier client : _00106000010000300027_ 16 RUE NOEL - RES DU LOUVRE - 53200 CHATEAU GONTIER Appartement n° 27 de type 2 situé au 03 ème étage</p> <p>Réf échantillon client : 002NI001550006 / Revêtement de mur / Revêtement de mur / Colle de carrelage (faïence) / Vol 6 (SDB)</p> <p>Réf échantillon ITGA : IT071707-22941</p> <p>Description ITGA : Colle beige / Joint cassant blanc / Carrelage</p>				
▶ Colle beige + joint cassant blanc	META	1	18/07/2017	Amiante non détecté / -
Carrelage	---			Non analysé
<p>Réf dossier client : _00106000010000300027_ 16 RUE NOEL - RES DU LOUVRE - 53200 CHATEAU GONTIER Appartement n° 27 de type 2 situé au 03 ème étage</p> <p>Réf échantillon client : 002NI001550007 / Parois verticales intérieures et enduits / Murs et cloisons / Enduit plâtre / Vol 5 (Débarras)</p> <p>Réf échantillon ITGA : IT071707-22942</p> <p>Description ITGA : Enduit plâtreux blanc en vrac</p>				
▶ Enduit plâtreux blanc en vrac	META	1	18/07/2017	Amiante non détecté / -
<p>Réf dossier client : _00106000010000300027_ 16 RUE NOEL - RES DU LOUVRE - 53200 CHATEAU GONTIER Appartement n° 27 de type 2 situé au 03 ème étage</p> <p>Réf échantillon client : 002NI001550008 / Parois verticales intérieures et enduits / Murs et cloisons / Enduit plâtre / Vol 1 (Entrée)</p> <p>Réf échantillon ITGA : IT071707-22943</p> <p>Description ITGA : Enduit plâtreux blanc en vrac / Papier</p>				
▶ Enduit plâtreux blanc en vrac + papier non séparable	META	1	18/07/2017	Présence de fibres d'amiante / Chrysotile

La reproduction de ce rapport n'est autorisée que sous sa forme intégrale ; ce rapport ne doit pas être reproduit partiellement sans l'approbation du laboratoire.

Sauf demande particulière et écrite du client, les échantillons sont conservés pendant 6 mois et les rapports pendant 2 ans.