

Rapport de mission de repérage des matériaux et produits contenant de l'amiante avant travaux

Examen réalisé conformément à l'application du décret n°2011-629 du 3 juin 2011 modifiant le Code du travail relatif à la protection contre les risques sanitaires liés à une exposition à l'amiante dans les immeubles bâtis, à l'arrêté du 26 juin 2013 relatif au repérage des matériaux et produits de la liste C contenant de l'amiante et au contenu du rapport de repérage, à la norme NF 46-020 et ses annexes.

Adresse du bien

Adresse :	BD ANATOLE FRANCE
CP - Ville :	53100 MAYENNE
Référence client :	_0000100001_
Date du repérage :	06/09/2016
Désignation :	Bâtiment composé de 2 cages et de 3 étages



Présence d'amiante

Oui

Présence de pièce(s) non visitée(s)

Oui

Le présent rapport ne peut être reproduit que dans son intégralité et doit être transmis à toute personne physique ou morale appelée à concevoir ou réaliser les travaux.





Sommaire

Rapport	Annexes
<p>- Renseignements administratifs</p> <ul style="list-style-type: none"> A - Désignation de l'immeuble B - Propriétaire / Donneur d'ordre C - Opérateur de repérage D - Personne autorisant l'émission du rapport E - Pièces visitées <p>- Etude Préalable</p> <ul style="list-style-type: none"> F - Descriptif des travaux envisagés G - Périmètre du bâtiment concerné H - Objectif de la mission I - Document(s) mis à disposition J - Périmètre et programme de repérage K - Motifs de réduction ou d'augmentation du nombre de prélèvements L - Adjonction(s) ou exclusion(s) M - Conditions existantes <p>Conditions de repérage</p> <ul style="list-style-type: none"> N - Modalités de repérage O - Moyens d'investigation <p>Conclusions</p> <ul style="list-style-type: none"> P - Conclusion(s) du présent rapport de repérage Q - Réserves / Commentaires R - Locaux ou partie de locaux non visités <p>Grille de résultats du repérage</p>	<p>Annexe : Mesurage des zones amiantées</p> <p>Annexe : Plans</p> <p>Annexe : Reportage photographique</p> <p>Annexe : Prélèvements et analyses</p>

Renseignements administratifs

A		B	
Designation de l'immeuble		Propriétaire / Donneur d'ordre	
Adresse :	BD ANATOLE FRANCE 53100 MAYENNE	<u>Propriétaire</u> : O.P.H. MAYENNE HABITAT	<u>Donneur d'ordre</u> : O.P.H. MAYENNE HABITAT
Référence client :	_0000100001_	<u>Adresse</u> : 10 RUE AUGUSTE BEUNEUX - CS 62039 53020 LAVAL CEDEX 9	<u>Adresse</u> : 10 RUE AUGUSTE BEUNEUX - CS 62039 53020 LAVAL CEDEX 9
Désignation :	Bâtiment composé de 2 cages et de 3 étages		
Date de construction :			



C	Opérateur de repérage	D	Personne autorisant l'émission du rapport conformément à la norme NF 46-020
Compagnie & Siret :	AC Environnement (N° 441355914)	Nom :	MORA Denis
Nom :	PALLUEL Matthieu	Date du rapport :	19/09/2016
Accompagnateur :	Néant (Néant)		A Riorges, le 19/09/2016
Date de repérage :	06/09/2016		
Le présent rapport est établi par une personne dont les compétences sont certifiées par ICERT CERTIFICATION Parc Edonia Bat G rue de la Terre		Assurance :	QBE Insurance 031 0004725 (Date de validité : 01/01/2018)
Numéro attestation :	CPDI 3879 V2		
Délivré le :	28/04/2016		
			

E	Pièces visitées
---	-----------------

Liste des locaux visités :	
<p>sous sol - Vol 4 (Local à velo)</p> <p>sous sol - Vol 6 (PC Sous sol)</p> <p>Etages 19 bis - Vol 8 (Accès sous-sol 1)</p> <p>Etages 19 bis - Vol 10 (PC R+2)</p> <p>Etages 19 - Vol 12 (PC RDC)</p> <p>Etages 19 - Vol 14 (PC R+1)</p> <p>Etages 19 - Vol 16 (PC R+3)</p> <p>combles - Vol 18 (Comble 2)</p> <p>Masse - Vol 20 (Masse)</p> <p>pignon gauche - Vol 22 (Pignon gauche)</p> <p>Pignon droit - Vol 24 (Pignon droit)</p>	<p>sous sol - Vol 5 (vide sanitaire)</p> <p>Etages 19 bis - Vol 7 (PC RDC)</p> <p>Etages 19 bis - Vol 9 (PC R+1)</p> <p>Etages 19 bis - Vol 11 (PC R+3)</p> <p>Etages 19 - Vol 13 (Accès sous-sol 2)</p> <p>Etages 19 - Vol 15 (PC R+2)</p> <p>combles - Vol 17 (Comble 1)</p> <p>toiture - Vol 19 (Toiture)</p> <p>Façade avant - Vol 21 (Façade avant)</p> <p>Façade arrière - Vol 23 (Façade arrière)</p>



Etude préalable

F Descriptif des travaux envisagés

Repérage exhaustif de l'ensemble des matériaux susceptible de contenir de l'amiante dans les parties communes du bâtiment.

G Périmètre du bâtiment concerné

Ensemble des parties communes du bâtiment.

H Objectif de la mission

Ce repérage a pour objectif d'identifier et localiser les matériaux et produits contenant de l'amiante incorporés ou faisant indissociablement corps avec l'immeuble ou la partie d'immeuble sur lequel des travaux sont programmés.

I Document(s) mis à disposition

Aucun

J Périmètre et programme de repérage de l'opérateur

Conformément au programme des travaux défini par le donneur d'ordre, nous avons vérifié l'ensemble des composants et matériaux des catégories suivantes conformément à l'annexe A1 de la norme NF 46-020:

Categorie	Plan	Volume	Localisation
Conduits, canalisations et équipements	sous sol	Vol 4 (Local à velo) - Vol 6 (PC Sous sol)	
Parois verticales intérieures et enduits	sous sol	Vol 4 (Local à velo) - Vol 5 (vide sanitaire) - Vol 6 (PC Sous sol)	
Plafond et faux-plafonds	sous sol	Vol 4 (Local à velo) - Vol 6 (PC Sous sol)	
Revêtement de sol	sous sol	Vol 4 (Local à velo) - Vol 6 (PC Sous sol)	
Parois verticales intérieures et enduits	Etages 19 bis	Vol 7 (PC RDC) - Vol 8 (Accès sous-sol 1) - Vol 9 (PC R+1) - Vol 10 (PC R+2) - Vol 11 (PC R+3)	
Plafond et faux-plafonds	Etages 19 bis	Vol 7 (PC RDC) - Vol 8 (Accès sous-sol 1) - Vol 9 (PC R+1) - Vol 10 (PC R+2) - Vol 11 (PC R+3)	
Revêtement de sol	Etages 19 bis	Vol 7 (PC RDC) - Vol 8 (Accès sous-sol 1) - Vol 9 (PC R+1) - Vol 10 (PC R+2) - Vol 11 (PC R+3)	
Parois verticales intérieures et enduits	Etages 19	Vol 12 (PC RDC) - Vol 13 (Accès sous-sol 2) - Vol 14 (PC R+1) - Vol 15 (PC R+2) - Vol 16 (PC R+3)	



Plafond et faux-plafonds	Etages 19	Vol 12 (PC RDC) - Vol 13 (Accès sous-sol 2) - Vol 14 (PC R+1) - Vol 15 (PC R+2) - Vol 16 (PC R+3)	
Revêtement de sol	Etages 19	Vol 12 (PC RDC) - Vol 13 (Accès sous-sol 2) - Vol 14 (PC R+1) - Vol 15 (PC R+2) - Vol 16 (PC R+3)	
Parois verticales intérieures et enduits	combles	Vol 17 (Comble 1) - Vol 18 (Comble 2)	
Toiture et étanchéité	combles	Vol 17 (Comble 1) - Vol 18 (Comble 2)	
Toiture et étanchéité	toiture	Vol 19 (Toiture)	
Revêtement de sol	Masse	Vol 20 (Masse)	
Voies et réseaux divers	Masse	Vol 20 (Masse)	
Façades	Façade avant	Vol 21 (Façade avant)	
Façades	pignon gauche	Vol 22 (Pignon gauche)	
Façades	Façade arrière	Vol 23 (Façade arrière)	
Façades	Pignon droit	Vol 24 (Pignon droit)	

K Motif(s) ayant pu conduire à réduire ou augmenter le nombre de prélèvements tel qu'indiqué en Annexe A de la norme NF 46-020 pour chacun des matériaux et produits repérés.

Sans Objet

L Adjonction(s) ou exclusion(s) par rapport à la norme NF 46-020

Sans Objet

M Conditions existantes au moment du prélèvement susceptibles d'influencer l'interprétation des résultats des analyses.

Sans Objet

Conditions de repérage

N Modalités de repérage

Dans un premier temps, l'opérateur de repérage recherche et constate de visu la présence de matériaux et produits qui correspondent aux composants ou parties de composants listés en annexe 1 du présent arrêté et qui sont susceptibles de contenir de l'amiante. S'il a connaissance d'autres produits ou matériaux réputés contenir de l'amiante, il les repère également.

L'inspection des ouvrages doit être exhaustive. Le repérage peut nécessiter des sondages destructifs ou des démontages particuliers. Par exemple, il convient de procéder aux investigations suivantes :

- les plénums doivent être inspectés ;
- les gaines techniques doivent être contrôlées ;
- les cloisons démontables doivent être examinées (têtes, pieds et joints de la cloison, réservations) ;
- les éléments de façade, gaines maçonnées, joints de cloisons devront être sondés ou démontés s'il y a présomption de présence de matériaux contenant de l'amiante.

Lorsque, dans des cas très exceptionnels, qui doivent être justifiés, certaines parties d'ouvrages ne sont pas accessibles avant que la démolition / les travaux ne commence(nt), l'opérateur de repérage émet les réserves correspondantes et préconise les investigations complémentaires qui devront être réalisées entre les différentes étapes de la démolition/les travaux.

Il examine de façon exhaustive tous les locaux qui composent le bâtiment. La définition de zones présentant des similitudes d'ouvrage permet d'optimiser les investigations à conduire en réduisant le nombre de prélèvements qui sont transmis pour analyse.

Dans un second temps, et pour chacun des ouvrages ou composants repérés, en fonction des informations dont il dispose et de sa connaissance des matériaux et produits utilisés, il atteste, le cas échéant, de la présence d'amiante. En cas de doute, il détermine les prélèvements et analyses de matériaux nécessaires pour conclure.

Conformément aux prescriptions des articles L.1334-7, R 1334-14, R 1334-27 et R 1334-29 du code de la santé publique, à la norme AFNOR NF X46-020, les analyses des échantillons de ces produits et matériaux sont réalisées par un organisme accrédité.

L'opérateur de repérage veille à la traçabilité des échantillons prélevés : ces échantillons sont repérés de manière que les ouvrages dans lesquels ils ont été prélevés puissent être identifiés.

O Moyens d'investigation

- Contrôler au niveau des blocs prises pour examiner la composition des cloisons
 - Dépose des éléments de finition (plinthes, couvre-joints, etc) des cloisons démontables pour examiner les têtes, pieds et joints de ces cloisons
- Déterminer les sondages destructifs ou les démontages particuliers permettant d'accéder aux matériaux susceptibles de contenir de l'amiante (élément de façade, gaine maçonnée, joint de cloisons, etc). Dans le cas où le risque de découverte de matériaux et produits friables contenant de l'amiante est probable, les moyens de prévention adéquats devront être mis en oeuvre.
- classement des matériaux et produits selon leurs caractéristiques
 - prélèvements pour déterminer par analyse, lorsque les connaissances de l'opérateur de repérage ne lui ont pas permis de conclure, la présence effective d'amiante dans des matériaux et produits susceptibles d'en contenir.
 - Identification de l'état de conservation ou de dégradation des matériaux et produits contenant de l'amiante.
 - La liste des matériaux et produits susceptibles de contenir de l'amiante à vérifier dans le cadre du diagnostic avant travaux est définie dans l'annexe A de la norme AFNOR 46-020



Conclusions

P Conclusion du présent rapport de repérage

Dans le cadre de notre mission, il a été repéré des matériaux et produits susceptibles de contenir de l'amiante pour lesquels des sondages et/ou prélèvements doivent être effectués.

Localisation	Matériau	Justification
Vol 6 (PC Sous sol)	Panneaux vissés	Impossible de vérifier la nature des matériaux présents sous le fibralith sans sondage destructif
Vol 7 (PC RDC)	PVC	Aucun prélèvement à la demande du client
Vol 9 (PC R+1)	PVC	Aucun prélèvement à la demande du client
Vol 10 (PC R+2)	PVC	Aucun prélèvement à la demande du client
Vol 11 (PC R+3)	PVC	Aucun prélèvement à la demande du client
Vol 6 (PC Sous sol)	PVC	Aucun prélèvement à la demande du client
Vol 12 (PC RDC)	PVC	Aucun prélèvement à la demande du client
Vol 14 (PC R+1)	PVC	Aucun prélèvement à la demande du client
Vol 15 (PC R+2)	PVC	Aucun prélèvement à la demande du client
Vol 16 (PC R+3)	PVC	Aucun prélèvement à la demande du client

Dans le cadre de notre mission, il a été repéré des matériaux et produits contenant de l'amiante

Localisation	Catégorie	Composant	Partie de composant	Sur avis / réf. pré.
Vol 6 (PC Sous sol)	Conduits, canalisations et équipements	Conduit fluide non identifié	Conduit en fibres-ciment	S4
Vol 6 (PC Sous sol)	Conduits, canalisations et équipements	Conduit fluide non identifié	Conduit en fibres-ciment	S13
Vol 7 (PC RDC)	Parois verticales intérieures et enduits	Menuiseries	Mastic vitrier	P29
Vol 12 (PC RDC)	Parois verticales intérieures et enduits	Menuiseries	Mastic vitrier	P29

Q Réserves / Commentaires

Commentaire n°1 : Le diagnostic amiante a été réalisé en simulant une prestation type démolition afin de repérer l'ensemble des matériaux susceptibles de contenir de l'amiante. Cependant le bâtiment n'est pas à démolir. De plus il n'est pas vide de meubles.

Des réserves sont émises sur les matériaux non accessibles sans destruction importante ou démontage d'éléments de la construction.

Réserves sur :

Les matériaux présents entre les doublages et la maçonnerie, invisibles sans dépose du doublage.

Les sorties de conduits sur les façades extérieures avec caches intérieurs empêchant leur repérage si des sondages destructifs ne sont pas effectués.

Les matériaux présents dans les plénums, invisibles sans dépose du faux plafond.

Les matériaux présents dans les coffrages verticaux et horizontaux.

Les éléments ponctuels de toiture où une nacelle est nécessaire pour être exhaustif.

Les réseaux et canalisations présents sous et autour du bâtiment et recouverts par d'autres matériaux, (exemple réseau d'évacuation des eaux usées...)

Dans le cadre du diagnostic amiante type « avant démolition » dans les parties communes du bâtiment, certains matériaux susceptibles de contenir de l'amiante n'ont pas fait l'objet de prélèvements spécifiques à la demande du client :

- Les diverses peintures présentes dans les parties communes (Peinture sur les portes, fenêtres, garde-corps, murs, plafond...)



R Locaux ou partie de locaux non visités

Localisation / Désignation	Justification	Remarque
sous sol - Vol 3 (Local cuve)	Moyen investigation non mis a disposition	local fermé à clé
sous sol - Vol 2 (chaufferie)	Moyen investigation non mis a disposition	local fermé à clé
Vol 18 (Comble 2) - combles	Moyen investigation non mis a disposition	trappe fermée à clef, impossible d'être exhaustif
sous sol - Vol 1 (local entretien)	Moyen investigation non mis a disposition	local fermé à clé

Note : En présence de locaux ou partie de locaux non visités, des investigations complémentaires devront être menées afin d'accéder à ces locaux, pour finaliser ce repérage.

Sommaire des grilles de résultat de repérage

- Toiture et étanchéité

- Façades

- Parois verticales intérieures et enduits

- Plafond et faux-plafonds

- Revêtement de sol

- Conduits, canalisations et équipements

- Voies et réseaux divers



Grille de résultats du repérage des MPCA pour la catégorie : Conduits, canalisations et équipements

Plan	Localisation	Composant	Partie composant	Descriptif de l'action menée				Laboratoire			Conclusion
				Réf action	Observation	Précision loc.	Ref photo	Ref Prél.	Descriptif	Résultat	
sous sol	Vol 6 (PC Sous sol)	Conduit fluide non identifié	Conduit en fibres-ciment	S4	Réalisation d'un sondage	sous demi pallier	S4 - 1				Présence sur jugement personnel de l'opérateur de repérage
sous sol	Vol 6 (PC Sous sol)	Conduit fluide non identifié	Conduit en fibres-ciment	S13	Réalisation d'un sondage	sous demi pallier	S13 - 1				Présence sur jugement personnel de l'opérateur de repérage
sous sol	Vol 6 (PC Sous sol)	Conduit eau	Calorifugeage	P15	Réalisation d'un prélèvement		002LQ0003 94 n°15 - 1 - 002LQ0003 94 n°15 - 2	P15	Matériau fibreux blanc	Négatif	Négatif sur analyse
sous sol	Vol 6 (PC Sous sol) - Vol 4 (Local à velo)	Conduit eau	Calorifugeage	P15 - S14	Sondage et extension de la zone homogène du prélèvement P15		002LQ0003 94 n°15 - 1 - 002LQ0003 94 n°15 - 2	P15	Matériau fibreux blanc	Négatif	Négatif sur analyse
sous sol	Vol 6 (PC Sous sol)	Conduit eau	Calorifugeage	P16	Réalisation d'un prélèvement		002LQ0003 94 n°16 - 1 - 002LQ0003 94 n°16 - 2	P16	Matériau fibreux rose avec poussières	Négatif	Négatif sur analyse
sous sol	Vol 6 (PC Sous sol)	Conduit eau	Enveloppe de calorifuge	P18	Réalisation d'un prélèvement		002LQ0003 94 n°18 - 1 - 002LQ0003 94 n°18 - 2	P18	Toile fibreuse grise	Négatif	Négatif sur analyse

Grille de résultats du repérage des MPCA pour la catégorie : Façades

Plan	Localisation	Composant	Partie composant	Descriptif de l'action menée				Laboratoire			Conclusion
				Réf action	Observation	Précision loc.	Ref photo	Ref Prél.	Descriptif	Résultat	



Grille de résultats du repérage des MPCA pour la catégorie : Façades

Plan	Localisation	Composant	Partie composant	Descriptif de l'action menée				Laboratoire			Conclusion
				Réf action	Observation	Précision loc.	Ref photo	Ref Prél.	Descriptif	Résultat	
Façade avant	Vol 21 (Façade avant)	Murs	Enduit ciment	P39	Réalisation d'un prélèvement	contours menuiseries	002LQ0003 94 n°39 - 1 - 002LQ0003 94 n°39 - 2	P39	Enduit compact gris + peinture	Négatif	Négatif sur analyse
Façade avant	Vol 21 (Façade avant)	Murs	Enduit ciment	P39	Sondage et extension de la zone homogène du prélèvement P39	contours menuiseries	002LQ0003 94 n°39 - 1 - 002LQ0003 94 n°39 - 2	P39	Enduit compact gris + peinture	Négatif	Négatif sur analyse
pignon gauche	Vol 22 (Pignon gauche)	Murs	Enduit ciment	S81	Sondage et extension de la zone homogène du prélèvement P39	contours menuiseries	002LQ0003 94 n°39 - 1 - 002LQ0003 94 n°39 - 2	P39	Enduit compact gris + peinture	Négatif	Négatif sur analyse
Façade arrière	Vol 23 (Façade arrière)	Murs	Enduit ciment	S82	Sondage et extension de la zone homogène du prélèvement P39	contours menuiseries	002LQ0003 94 n°39 - 1 - 002LQ0003 94 n°39 - 2	P39	Enduit compact gris + peinture	Négatif	Négatif sur analyse
Pignon droit	Vol 24 (Pignon droit)	Murs	Enduit ciment	S83	Sondage et extension de la zone homogène du prélèvement P39	contours menuiseries	002LQ0003 94 n°39 - 1 - 002LQ0003 94 n°39 - 2	P39	Enduit compact gris + peinture	Négatif	Négatif sur analyse
Façade avant	Vol 21 (Façade avant)	Murs	Enduits projetés	P40	Réalisation d'un prélèvement	courant beige	002LQ0003 94 n°40 - 1 - 002LQ0003 94 n°40 - 2	P40	Enduit compact gris en vrac + peinture	Négatif	Négatif sur analyse
pignon gauche	Vol 22 (Pignon gauche)	Murs	Enduits projetés	S84	Sondage et extension de la zone homogène du prélèvement P40	courant beige	002LQ0003 94 n°40 - 1 - 002LQ0003 94 n°40 - 2	P40	Enduit compact gris en vrac + peinture	Négatif	Négatif sur analyse



Grille de résultats du repérage des MPCA pour la catégorie : Façades

Plan	Localisation	Composant	Partie composant	Descriptif de l'action menée				Laboratoire			Conclusion
				Réf action	Observation	Précision loc.	Ref photo	Ref Prél.	Descriptif	Résultat	
Façade arrière	Vol 23 (Façade arrière)	Murs	Enduits projetés	S85	Sondage et extension de la zone homogène du prélèvement P40	courant beige	002LQ0003 94 n°40 - 1 - 002LQ0003 94 n°40 - 2	P40	Enduit compact gris en vrac + peinture	Négatif	Négatif sur analyse
Pignon droit	Vol 24 (Pignon droit)	Murs	Enduits projetés	S86	Sondage et extension de la zone homogène du prélèvement P40	courant beige	002LQ0003 94 n°40 - 1 - 002LQ0003 94 n°40 - 2	P40	Enduit compact gris en vrac + peinture	Négatif	Négatif sur analyse
Façade avant	Vol 21 (Façade avant)	Murs	Enduits projetés	P41	Réalisation d'un prélèvement	vert partie basse	002LQ0003 94 n°41 - 1 - 002LQ0003 94 n°41 - 2	P41	Enduit compact gris + peinture	Négatif	Négatif sur analyse
Façade avant	Vol 21 (Façade avant)	Murs	Enduits projetés	P41	Sondage et extension de la zone homogène du prélèvement P41	vert partie basse	002LQ0003 94 n°41 - 1 - 002LQ0003 94 n°41 - 2	P41	Enduit compact gris + peinture	Négatif	Négatif sur analyse
pignon gauche	Vol 22 (Pignon gauche)	Murs	Enduits projetés	S87	Sondage et extension de la zone homogène du prélèvement P41	vert partie basse	002LQ0003 94 n°41 - 1 - 002LQ0003 94 n°41 - 2	P41	Enduit compact gris + peinture	Négatif	Négatif sur analyse
Façade arrière	Vol 23 (Façade arrière)	Murs	Enduits projetés	S88	Sondage et extension de la zone homogène du prélèvement P41	vert partie basse	002LQ0003 94 n°41 - 1 - 002LQ0003 94 n°41 - 2	P41	Enduit compact gris + peinture	Négatif	Négatif sur analyse
Pignon droit	Vol 24 (Pignon droit)	Murs	Enduits projetés	S89	Sondage et extension de la zone homogène du prélèvement P41	vert partie basse	002LQ0003 94 n°41 - 1 - 002LQ0003 94 n°41 - 2	P41	Enduit compact gris + peinture	Négatif	Négatif sur analyse



Grille de résultats du repérage des MPCA pour la catégorie : Façades

Plan	Localisation	Composant	Partie composant	Descriptif de l'action menée				Laboratoire			Conclusion
				Réf action	Observation	Précision loc.	Ref photo	Ref Prél.	Descriptif	Résultat	
pignon gauche	Vol 22 (Pignon gauche)	Murs	Enduit ciment	P42	Réalisation d'un prélèvement		002LQ0003 94 n°42 - 1 - 002LQ0003 94 n°42 - 2 - 002LQ0003 94 n°42 - 3	P42	Enduit compact gris + peinture	Négatif	Négatif sur analyse
Façade arrière	Vol 23 (Façade arrière)	Murs	Enduit ciment	S90	Sondage et extension de la zone homogène du prélèvement P42		002LQ0003 94 n°42 - 1 - 002LQ0003 94 n°42 - 2 - 002LQ0003 94 n°42 - 3	P42	Enduit compact gris + peinture	Négatif	Négatif sur analyse

Grille de résultats du repérage des MPCA pour la catégorie : Parois verticales intérieures et enduits

Plan	Localisation	Composant	Partie composant	Descriptif de l'action menée				Laboratoire			Conclusion
				Réf action	Observation	Précision loc.	Ref photo	Ref Prél.	Descriptif	Résultat	
sous sol	Vol 6 (PC Sous sol)	Murs et cloisons	Enduit plâtre	P1	Réalisation d'un prélèvement	gris en partie basse	002LQ0003 94 n°1 - 1 - 002LQ0003 94 n°1 - 2	P1	Enduit plâtreux blanc + peinture	Négatif	Négatif sur analyse
sous sol	Vol 6 (PC Sous sol)	Murs et cloisons	Enduit plâtre	S1 - P1	Sondage et extension de la zone homogène du prélèvement P1	gris en partie basse	002LQ0003 94 n°1 - 1 - 002LQ0003 94 n°1 - 2	P1	Enduit plâtreux blanc + peinture	Négatif	Négatif sur analyse
Etages 19 bis	Vol 8 (Accès sous-sol 1)	Murs et cloisons	Enduit plâtre	S53	Sondage et extension de la zone homogène du prélèvement P1	gris en partie basse	002LQ0003 94 n°1 - 1 - 002LQ0003 94 n°1 - 2	P1	Enduit plâtreux blanc + peinture	Négatif	Négatif sur analyse



Grille de résultats du repérage des MPCA pour la catégorie : Parois verticales intérieures et enduits

Plan	Localisation	Composant	Partie composant	Descriptif de l'action menée				Laboratoire			Conclusion
				Réf action	Observation	Précision loc.	Ref photo	Ref Prél.	Descriptif	Résultat	
Etages 19	Vol 13 (Accès sous-sol 2)	Murs et cloisons	Enduit plâtre	S54	Sondage et extension de la zone homogène du prélèvement P1	gris en partie basse	002LQ0003 94 n°1 - 1 - 002LQ0003 94 n°1 - 2	P1	Enduit plâtreux blanc + peinture	Négatif	Négatif sur analyse
sous sol	Vol 6 (PC Sous sol)	Murs et cloisons	Enduit plâtre	P2	Réalisation d'un prélèvement	blanc en partie haute	002LQ0003 94 n°2 - 1 - 002LQ0003 94 n°2 - 2	P2	Enduit plâtreux blanc + peinture	Négatif	Négatif sur analyse
sous sol	Vol 6 (PC Sous sol)	Murs et cloisons	Enduit plâtre	P2	Sondage et extension de la zone homogène du prélèvement P2	blanc en partie haute	002LQ0003 94 n°2 - 1 - 002LQ0003 94 n°2 - 2	P2	Enduit plâtreux blanc + peinture	Négatif	Négatif sur analyse
Etages 19 bis	Vol 8 (Accès sous-sol 1)	Murs et cloisons	Enduit plâtre	S55	Sondage et extension de la zone homogène du prélèvement P2	blanc en partie haute	002LQ0003 94 n°2 - 1 - 002LQ0003 94 n°2 - 2	P2	Enduit plâtreux blanc + peinture	Négatif	Négatif sur analyse
Etages 19	Vol 13 (Accès sous-sol 2)	Murs et cloisons	Enduit plâtre	S56	Sondage et extension de la zone homogène du prélèvement P2	blanc en partie haute	002LQ0003 94 n°2 - 1 - 002LQ0003 94 n°2 - 2	P2	Enduit plâtreux blanc + peinture	Négatif	Négatif sur analyse
sous sol	Vol 6 (PC Sous sol)	Murs et cloisons	Joint et dilatation	P4	Réalisation d'un prélèvement	scellement pierre	002LQ0003 94 n°4 - 1 - 002LQ0003 94 n°4 - 2	P4	Matériau compact gris + peinture	Négatif	Négatif sur analyse
sous sol	Vol 6 (PC Sous sol) - Vol 4 (Local à vélo)	Murs et cloisons	Joint et dilatation	P4 - S10	Sondage et extension de la zone homogène du prélèvement P4	scellement pierre	002LQ0003 94 n°4 - 1 - 002LQ0003 94 n°4 - 2	P4	Matériau compact gris + peinture	Négatif	Négatif sur analyse
sous sol	Vol 6 (PC Sous sol)	Menuiseries	Mastic vitrier	P5	Réalisation d'un prélèvement		002LQ0003 94 n°5 - 1 - 002LQ0003 94 n°5 - 2	P5	Matériau souple blanc + peinture	Négatif	Négatif sur analyse



Grille de résultats du repérage des MPCA pour la catégorie : Parois verticales intérieures et enduits

Plan	Localisation	Composant	Partie composant	Descriptif de l'action menée				Laboratoire			Conclusion
				Réf action	Observation	Précision loc.	Ref photo	Ref Prél.	Descriptif	Résultat	
sous sol	Vol 6 (PC Sous sol) - Vol 4 (Local à velo)	Menuiseries	Mastic vitrier	P5 - S2	Sondage et extension de la zone homogène du prélèvement P5		002LQ0003 94 n°5 - 1 - 002LQ0003 94 n°5 - 2	P5	Matériau souple blanc + peinture	Négatif	Négatif sur analyse
sous sol	Vol 6 (PC Sous sol)	Murs et cloisons	Joint et dilatation	P6	Réalisation d'un prélèvement	scellement parpaings accès	002LQ0003 94 n°6 - 1 - 002LQ0003 94 n°6 - 2	P6	Matériau compact gris	Négatif	Négatif sur analyse
sous sol	Vol 6 (PC Sous sol)	Murs et cloisons	Joint et dilatation	P6	Sondage et extension de la zone homogène du prélèvement P6	scellement parpaings accès	002LQ0003 94 n°6 - 1 - 002LQ0003 94 n°6 - 2	P6	Matériau compact gris	Négatif	Négatif sur analyse
sous sol	Vol 6 (PC Sous sol)	Murs et cloisons	Joint et dilatation	P9	Réalisation d'un prélèvement	scellement briques	002LQ0003 94 n°9 - 1 - 002LQ0003 94 n°9 - 2	P9	Matériau compact gris + peinture	Négatif	Négatif sur analyse
sous sol	Vol 6 (PC Sous sol) - Vol 4 (Local à velo)	Murs et cloisons	Joint et dilatation	P9 - S9	Sondage et extension de la zone homogène du prélèvement P9	scellement briques	002LQ0003 94 n°9 - 1 - 002LQ0003 94 n°9 - 2	P9	Matériau compact gris + peinture	Négatif	Négatif sur analyse
sous sol	Vol 6 (PC Sous sol)	Murs et cloisons	Joint et dilatation	P10	Réalisation d'un prélèvement	scellement parpaings chaufferie	002LQ0003 94 n°10 - 1 - 002LQ0003 94 n°10 - 2	P10	Matériau compact gris en vrac + peinture	Négatif	Négatif sur analyse
sous sol	Vol 6 (PC Sous sol)	Murs et cloisons	Joint et dilatation	P11	Réalisation d'un prélèvement	scellement parpaings local cuve	002LQ0003 94 n°11 - 1 - 002LQ0003 94 n°11 - 2	P11	Matériau compact gris + peinture	Négatif	Négatif sur analyse
sous sol	Vol 4 (Local à velo)	Murs et cloisons	Joint et dilatation	S8	Sondage et extension de la zone homogène du prélèvement P11	scellement parpaings local cuve	002LQ0003 94 n°11 - 1 - 002LQ0003 94 n°11 - 2	P11	Matériau compact gris + peinture	Négatif	Négatif sur analyse



Grille de résultats du repérage des MPCA pour la catégorie : Parois verticales intérieures et enduits

Plan	Localisation	Composant	Partie composant	Descriptif de l'action menée				Laboratoire			Conclusion
				Réf action	Observation	Précision loc.	Ref photo	Ref Prél.	Descriptif	Résultat	
sous sol	Vol 6 (PC Sous sol)	Murs et cloisons	Enduit de rebouchage	P13	Réalisation d'un prélèvement		002LQ0003 94 n°13 - 1 - 002LQ0003 94 n°13 - 2	P13	Enduit compact gris + matériau compact rouge	Négatif	Négatif sur analyse
sous sol	Vol 6 (PC Sous sol) - Vol 4 (Local à velo)	Murs et cloisons	Enduit de rebouchage	P13 - S11	Sondage et extension de la zone homogène du prélèvement P13		002LQ0003 94 n°13 - 1 - 002LQ0003 94 n°13 - 2	P13	Enduit compact gris + matériau compact rouge	Négatif	Négatif sur analyse
sous sol	Vol 6 (PC Sous sol)	Murs et cloisons	Enduit ciment	P14	Réalisation d'un prélèvement		002LQ0003 94 n°14 - 1 - 002LQ0003 94 n°14 - 2	P14	Enduit compact gris + peinture	Négatif	Négatif sur analyse
sous sol	Vol 6 (PC Sous sol)	Murs et cloisons	Enduit ciment	P14	Sondage et extension de la zone homogène du prélèvement P14		002LQ0003 94 n°14 - 1 - 002LQ0003 94 n°14 - 2	P14	Enduit compact gris + peinture	Négatif	Négatif sur analyse
sous sol	Vol 5 (vide sanitaire)	Murs et cloisons	Enduit de rebouchage	P17	Réalisation d'un prélèvement		002LQ0003 94 n°17 - 1 - 002LQ0003 94 n°17 - 2	P17	Enduit compact blanc + peinture	Négatif	Négatif sur analyse
sous sol	Vol 6 (PC Sous sol) - Vol 4 (Local à velo)	Murs et cloisons	Enduit de rebouchage	P17 - S15	Sondage et extension de la zone homogène du prélèvement P17		002LQ0003 94 n°17 - 1 - 002LQ0003 94 n°17 - 2	P17	Enduit compact blanc + peinture	Négatif	Négatif sur analyse
sous sol	Vol 6 (PC Sous sol)	Murs et cloisons	Enduit plâtre	P20	Réalisation d'un prélèvement	gaine technique	002LQ0003 94 n°20 - 1	P20	Enduit compact blanc	Négatif	Négatif sur analyse
sous sol	Vol 6 (PC Sous sol)	Murs et cloisons	Enduit plâtre	P20	Sondage et extension de la zone homogène du prélèvement P20	gaine technique	002LQ0003 94 n°20 - 1	P20	Enduit compact blanc	Négatif	Négatif sur analyse



Grille de résultats du repérage des MPCA pour la catégorie : Parois verticales intérieures et enduits

Plan	Localisation	Composant	Partie composant	Descriptif de l'action menée				Laboratoire			Conclusion
				Réf action	Observation	Précision loc.	Ref photo	Ref Prél.	Descriptif	Résultat	
Etages 19 bis	Vol 7 (PC RDC) - Vol 9 (PC R+1) - Vol 10 (PC R+2) - Vol 11 (PC R+3)	Murs et cloisons	Enduit plâtre	S61 - S62 - S63 - S64	Sondage et extension de la zone homogène du prélèvement P20	gaine technique	002LQ0003 94 n°20 - 1	P20	Enduit compact blanc	Négatif	Négatif sur analyse
Etages 19	Vol 12 (PC RDC) - Vol 14 (PC R+1) - Vol 15 (PC R+2) - Vol 16 (PC R+3)	Murs et cloisons	Enduit plâtre	S65 - S66 - S67 - S68	Sondage et extension de la zone homogène du prélèvement P20	gaine technique	002LQ0003 94 n°20 - 1	P20	Enduit compact blanc	Négatif	Négatif sur analyse
Etages 19 bis	Vol 7 (PC RDC)	Murs et cloisons	Enduit plâtre	P21	Réalisation d'un prélèvement	porteur	002LQ0003 94 n°21 - 1 - 002LQ0003 94 n°21 - 2	P21	Enduit plâtreux blanc + peinture	Négatif	Négatif sur analyse
Etages 19 bis	Vol 7 (PC RDC) - Vol 9 (PC R+1) - Vol 10 (PC R+2) - Vol 11 (PC R+3)	Murs et cloisons	Enduit plâtre	P21 - S44 - S45 - S46	Sondage et extension de la zone homogène du prélèvement P21	porteur	002LQ0003 94 n°21 - 1 - 002LQ0003 94 n°21 - 2	P21	Enduit plâtreux blanc + peinture	Négatif	Négatif sur analyse
Etages 19	Vol 12 (PC RDC) - Vol 14 (PC R+1) - Vol 15 (PC R+2) - Vol 16 (PC R+3)	Murs et cloisons	Enduit plâtre	S47 - S48 - S49 - S50	Sondage et extension de la zone homogène du prélèvement P21	porteur	002LQ0003 94 n°21 - 1 - 002LQ0003 94 n°21 - 2	P21	Enduit plâtreux blanc + peinture	Négatif	Négatif sur analyse
Etages 19 bis	Vol 7 (PC RDC)	Menuiseries	Mastic vitrier	P22	Réalisation d'un prélèvement	carreaux de verre	002LQ0003 94 n°22 - 1 - 002LQ0003 94 n°22 - 2	P22	Matériau compact gris en vrac + peinture	Négatif	Négatif sur analyse
Etages 19 bis	Vol 7 (PC RDC)	Menuiseries	Mastic vitrier	P22	Sondage et extension de la zone homogène du prélèvement P22	carreaux de verre	002LQ0003 94 n°22 - 1 - 002LQ0003 94 n°22 - 2	P22	Matériau compact gris en vrac + peinture	Négatif	Négatif sur analyse



Grille de résultats du repérage des MPCA pour la catégorie : Parois verticales intérieures et enduits

Plan	Localisation	Composant	Partie composant	Descriptif de l'action menée				Laboratoire			Conclusion
				Réf action	Observation	Précision loc.	Ref photo	Ref Prél.	Descriptif	Résultat	
Etages 19	Vol 12 (PC RDC)	Menuiseries	Mastic vitrier	S43	Sondage et extension de la zone homogène du prélèvement P22	carreaux de verre	002LQ0003 94 n°22 - 1 - 002LQ0003 94 n°22 - 2	P22	Matériau compact gris en vrac + peinture	Négatif	Négatif sur analyse
Etages 19 bis	Vol 7 (PC RDC)	Murs et cloisons	Enduit plâtre	P23	Réalisation d'un prélèvement	cloison	002LQ0003 94 n°23 - 1 - 002LQ0003 94 n°23 - 2	P23	Enduit plâtreux blanc + peinture	Négatif	Négatif sur analyse
Etages 19 bis	Vol 7 (PC RDC) - Vol 9 (PC R+1) - Vol 10 (PC R+2) - Vol 11 (PC R+3)	Murs et cloisons	Enduit plâtre	P23 - S16 - S17 - S18	Sondage et extension de la zone homogène du prélèvement P23	cloison	002LQ0003 94 n°23 - 1 - 002LQ0003 94 n°23 - 2	P23	Enduit plâtreux blanc + peinture	Négatif	Négatif sur analyse
Etages 19	Vol 12 (PC RDC) - Vol 14 (PC R+1) - Vol 15 (PC R+2) - Vol 16 (PC R+3)	Murs et cloisons	Enduit plâtre	S39 - S40 - S41 - S42	Sondage et extension de la zone homogène du prélèvement P23	cloison	002LQ0003 94 n°23 - 1 - 002LQ0003 94 n°23 - 2	P23	Enduit plâtreux blanc + peinture	Négatif	Négatif sur analyse
Etages 19 bis	Vol 7 (PC RDC)	Murs et cloisons	Enduit ciment	P24	Réalisation d'un prélèvement	plinthe et contre marches	002LQ0003 94 n°24 - 1 - 002LQ0003 94 n°24 - 2	P24	Enduit compact gris + peinture	Négatif	Négatif sur analyse
Etages 19 bis	Vol 7 (PC RDC) - Vol 9 (PC R+1) - Vol 10 (PC R+2) - Vol 11 (PC R+3)	Murs et cloisons	Enduit ciment	P24 - S19 - S20 - S21	Sondage et extension de la zone homogène du prélèvement P24	plinthe et contre marches	002LQ0003 94 n°24 - 1 - 002LQ0003 94 n°24 - 2	P24	Enduit compact gris + peinture	Négatif	Négatif sur analyse
Etages 19	Vol 12 (PC RDC) - Vol 14 (PC R+1) - Vol 15 (PC R+2) - Vol 16 (PC R+3)	Murs et cloisons	Enduit ciment	S35 - S36 - S37 - S38	Sondage et extension de la zone homogène du prélèvement P24	plinthe et contre marches	002LQ0003 94 n°24 - 1 - 002LQ0003 94 n°24 - 2	P24	Enduit compact gris + peinture	Négatif	Négatif sur analyse



Grille de résultats du repérage des MPCA pour la catégorie : Parois verticales intérieures et enduits

Plan	Localisation	Composant	Partie composant	Descriptif de l'action menée				Laboratoire			Conclusion
				Réf action	Observation	Précision loc.	Ref photo	Ref Prél.	Descriptif	Résultat	
Etages 19 bis	Vol 7 (PC RDC)	Menuiseries	joints d'étanchéité	P28	Réalisation d'un prélèvement	porte d'entrée	002LQ0003 94 n°28 - 1 - 002LQ0003 94 n°28 - 2	P28	Matériau souple noir	Négatif	Négatif sur analyse
Etages 19	Vol 12 (PC RDC)	Menuiseries	joints d'étanchéité	S51	Sondage et extension de la zone homogène du prélèvement P28	porte d'entrée	002LQ0003 94 n°28 - 1 - 002LQ0003 94 n°28 - 2	P28	Matériau souple noir	Négatif	Négatif sur analyse
Etages 19 bis	Vol 7 (PC RDC)	Menuiseries	Mastic vitrier	P29	Réalisation d'un prélèvement	gris, extérieur	002LQ0003 94 n°29 - 1 - 002LQ0003 94 n°29 - 2	P29	Matériau mou gris et noir	Positif	Présence sur analyse
Etages 19	Vol 12 (PC RDC)	Menuiseries	Mastic vitrier	S52 (P29)	Sondage et extension de la zone homogène du prélèvement P29	gris, extérieur	002LQ0003 94 n°29 - 1 - 002LQ0003 94 n°29 - 2	P29	Matériau mou gris et noir	Positif	Présence sur analyse
Etages 19 bis	Vol 7 (PC RDC)	Murs et cloisons	Joint et dilatation	P30	Réalisation d'un prélèvement	Scellement parpaings gaine technique	002LQ0003 94 n°30 - 1 - 002LQ0003 94 n°30 - 2	P30	Matériau compact gris en vrac	Négatif	Négatif sur analyse
Etages 19 bis	Vol 7 (PC RDC) - Vol 9 (PC R+1) - Vol 10 (PC R+2) - Vol 11 (PC R+3)	Murs et cloisons	Joint et dilatation	P30 - S69 - S70 - S71	Sondage et extension de la zone homogène du prélèvement P30	Scellement parpaings gaine technique	002LQ0003 94 n°30 - 1 - 002LQ0003 94 n°30 - 2	P30	Matériau compact gris en vrac	Négatif	Négatif sur analyse
Etages 19	Vol 12 (PC RDC) - Vol 14 (PC R+1) - Vol 15 (PC R+2) - Vol 16 (PC R+3)	Murs et cloisons	Joint et dilatation	S72 - S73 - S74 - S75	Sondage et extension de la zone homogène du prélèvement P30	Scellement parpaings gaine technique	002LQ0003 94 n°30 - 1 - 002LQ0003 94 n°30 - 2	P30	Matériau compact gris en vrac	Négatif	Négatif sur analyse



Grille de résultats du repérage des MPCA pour la catégorie : Parois verticales intérieures et enduits

Plan	Localisation	Composant	Partie composant	Descriptif de l'action menée				Laboratoire			Conclusion
				Réf action	Observation	Précision loc.	Ref photo	Ref Prél.	Descriptif	Résultat	
combles	Vol 17 (Comble 1)	Murs et cloisons	Enduit ciment	P33	Réalisation d'un prélèvement	cheminée	002LQ0003 94 n°33 - 1	P33	Enduit compact gris en vrac	Négatif	Négatif sur analyse
combles	Vol 17 (Comble 1) - Vol 18 (Comble 2)	Murs et cloisons	Enduit ciment	P33 - S78	Sondage et extension de la zone homogène du prélèvement P33	cheminée	002LQ0003 94 n°33 - 1	P33	Enduit compact gris en vrac	Négatif	Négatif sur analyse
combles	Vol 17 (Comble 1)	Murs et cloisons	Joint et dilatation	P34	Réalisation d'un prélèvement	scellement parpaings	002LQ0003 94 n°34 - 1	P34	Matériau compact gris en vrac	Négatif	Négatif sur analyse
combles	Vol 18 (Comble 2)	Murs et cloisons	Joint et dilatation	S79	Sondage et extension de la zone homogène du prélèvement P34	scellement parpaings	002LQ0003 94 n°34 - 1	P34	Matériau compact gris en vrac	Négatif	Négatif sur analyse
Etages 19 bis	Vol 7 (PC RDC)	Menuiseries	PVC	I2			I2 - 1				Aucun prélèvement à la demande du client
Etages 19 bis	Vol 9 (PC R+1)	Menuiseries	PVC	I2			I2 - 1				Aucun prélèvement à la demande du client
Etages 19 bis	Vol 10 (PC R+2)	Menuiseries	PVC	I2			I2 - 1				Aucun prélèvement à la demande du client
Etages 19 bis	Vol 11 (PC R+3)	Menuiseries	PVC	I2			I2 - 1				Aucun prélèvement à la demande du client
sous sol	Vol 6 (PC Sous sol)	Menuiseries	PVC	I2			I2 - 1				Aucun prélèvement à la demande du client
Etages 19	Vol 12 (PC RDC)	Menuiseries	PVC	I2			I2 - 1				Aucun prélèvement à la demande du client



Grille de résultats du repérage des MPCA pour la catégorie : Parois verticales intérieures et enduits

Plan	Localisation	Composant	Partie composant	Descriptif de l'action menée				Laboratoire			Conclusion
				Réf action	Observation	Précision loc.	Ref photo	Ref Prél.	Descriptif	Résultat	
Etages 19	Vol 14 (PC R+1)	Menuiseries	PVC	I2			I2 - 1				Aucun prélèvement à la demande du client
Etages 19	Vol 15 (PC R+2)	Menuiseries	PVC	I2			I2 - 1				Aucun prélèvement à la demande du client
Etages 19	Vol 16 (PC R+3)	Menuiseries	PVC	I2			I2 - 1				Aucun prélèvement à la demande du client

Grille de résultats du repérage des MPCA pour la catégorie : Plafond et faux-plafonds

Plan	Localisation	Composant	Partie composant	Descriptif de l'action menée				Laboratoire			Conclusion
				Réf action	Observation	Précision loc.	Ref photo	Ref Prél.	Descriptif	Résultat	
sous sol	Vol 6 (PC Sous sol)	Plafonds	Enduit plâtre	P3	Réalisation d'un prélèvement	sous face escalier	002LQ0003 94 n°3 - 1 - 002LQ0003 94 n°3 - 2	P3	Enduit plâtreux blanc + peinture	Négatif	Négatif sur analyse
sous sol	Vol 6 (PC Sous sol)	Plafonds	Enduit plâtre	P3	Sondage et extension de la zone homogène du prélèvement P3	sous face escalier	002LQ0003 94 n°3 - 1 - 002LQ0003 94 n°3 - 2	P3	Enduit plâtreux blanc + peinture	Négatif	Négatif sur analyse
Etages 19 bis	Vol 8 (Accès sous-sol 1)	Plafonds	Enduit plâtre	S57	Sondage et extension de la zone homogène du prélèvement P3	sous face escalier	002LQ0003 94 n°3 - 1 - 002LQ0003 94 n°3 - 2	P3	Enduit plâtreux blanc + peinture	Négatif	Négatif sur analyse
Etages 19	Vol 13 (Accès sous-sol 2)	Plafonds	Enduit plâtre	S58	Sondage et extension de la zone homogène du prélèvement P3	sous face escalier	002LQ0003 94 n°3 - 1 - 002LQ0003 94 n°3 - 2	P3	Enduit plâtreux blanc + peinture	Négatif	Négatif sur analyse



Grille de résultats du repérage des MPCA pour la catégorie : Plafond et faux-plafonds

Plan	Localisation	Composant	Partie composant	Descriptif de l'action menée				Laboratoire			Conclusion
				Réf action	Observation	Précision loc.	Ref photo	Ref Prél.	Descriptif	Résultat	
sous sol	Vol 6 (PC Sous sol)	Plafonds	Enduit ciment	P7	Réalisation d'un prélèvement		002LQ0003 94 n°7 - 1 - 002LQ0003 94 n°7 - 2	P7	Enduit compact gris	Négatif	Négatif sur analyse
sous sol	Vol 6 (PC Sous sol)	Plafonds	Enduit ciment	P7	Sondage et extension de la zone homogène du prélèvement P7		002LQ0003 94 n°7 - 1 - 002LQ0003 94 n°7 - 2	P7	Enduit compact gris	Négatif	Négatif sur analyse
sous sol	Vol 6 (PC Sous sol)	Plafonds	Panneaux vissés	P8	Réalisation d'un prélèvement	joints panneaux fibralith	002LQ0003 94 n°8 - 1 - 002LQ0003 94 n°8 - 2	P8	Matériau gris en vrac + bois en lamelles	Négatif	Négatif sur analyse
sous sol	Vol 6 (PC Sous sol) - Vol 4 (Local à velo)	Plafonds	Panneaux vissés	P8 - S6	Sondage et extension de la zone homogène du prélèvement P8	joints panneaux fibralith	002LQ0003 94 n°8 - 1 - 002LQ0003 94 n°8 - 2	P8	Matériau gris en vrac + bois en lamelles	Négatif	Négatif sur analyse
sous sol	Vol 6 (PC Sous sol)	Plafonds	Panneaux vissés	I1			11 - 1				Impossible de vérifier la natures des matériaux présents sous le fibralith sans sondage destructif
Etages 19 bis	Vol 7 (PC RDC)	Plafonds	Enduit plâtre	P25	Réalisation d'un prélèvement		002LQ0003 94 n°25 - 1 - - 002LQ0003 94 n°25 - 2	P25	Enduit plâtreux blanc + peinture	Négatif	Négatif sur analyse
Etages 19	Vol 12 (PC RDC)	Plafonds	Enduit plâtre	S34	Sondage et extension de la zone homogène du prélèvement P25		002LQ0003 94 n°25 - 1 - - 002LQ0003 94 n°25 - 2	P25	Enduit plâtreux blanc + peinture	Négatif	Négatif sur analyse



Grille de résultats du repérage des MPCA pour la catégorie : Plafond et faux-plafonds

Plan	Localisation	Composant	Partie composant	Descriptif de l'action menée				Laboratoire			Conclusion
				Réf action	Observation	Précision loc.	Ref photo	Ref Prél.	Descriptif	Résultat	
Etages 19 bis	Vol 7 (PC RDC)	Plafonds	Enduit plâtre	P26	Réalisation d'un prélèvement		002LQ0003 94 n°26 - 1 - 002LQ0003 94 n°26 - 2	P26	Enduit plâtreux blanc + peinture	Négatif	Négatif sur analyse
Etages 19 bis	Vol 9 (PC R+1) - Vol 10 (PC R+2)	Plafonds	Enduit plâtre	S29 - S30	Sondage et extension de la zone homogène du prélèvement P26		002LQ0003 94 n°26 - 1 - 002LQ0003 94 n°26 - 2	P26	Enduit plâtreux blanc + peinture	Négatif	Négatif sur analyse
Etages 19	Vol 12 (PC RDC) - Vol 14 (PC R+1) - Vol 15 (PC R+2)	Plafonds	Enduit plâtre	S31 - S32 - S33	Sondage et extension de la zone homogène du prélèvement P26		002LQ0003 94 n°26 - 1 - 002LQ0003 94 n°26 - 2	P26	Enduit plâtreux blanc + peinture	Négatif	Négatif sur analyse
Etages 19 bis	Vol 11 (PC R+3)	Plafonds	Enduit plâtre	P31	Réalisation d'un prélèvement	dernier étage	002LQ0003 94 n°31 - 1 - 002LQ0003 94 n°31 - 2	P31	Enduit plâtreux blanc + peinture	Négatif	Négatif sur analyse
Etages 19	Vol 16 (PC R+3)	Plafonds	Enduit plâtre	S76	Sondage et extension de la zone homogène du prélèvement P31	dernier étage	002LQ0003 94 n°31 - 1 - 002LQ0003 94 n°31 - 2	P31	Enduit plâtreux blanc + peinture	Négatif	Négatif sur analyse

Grille de résultats du repérage des MPCA pour la catégorie : Revêtement de sol

Plan	Localisation	Composant	Partie composant	Descriptif de l'action menée				Laboratoire			Conclusion
				Réf action	Observation	Précision loc.	Ref photo	Ref Prél.	Descriptif	Résultat	
sous sol	Vol 6 (PC Sous sol)	Revêtement de sol	Chape maigre	P12	Réalisation d'un prélèvement		002LQ0003 94 n°12 - 1 - 002LQ0003 94 n°12 - 2	P12	Matériau compact gris + peinture	Négatif	Négatif sur analyse



Grille de résultats du repérage des MPCA pour la catégorie : Revêtement de sol

Plan	Localisation	Composant	Partie composant	Descriptif de l'action menée				Laboratoire			Conclusion
				Réf action	Observation	Précision loc.	Ref photo	Ref Prél.	Descriptif	Résultat	
sous sol	Vol 4 (Local à velo)	Revêtement de sol	Chape maigre	S7	Sondage et extension de la zone homogène du prélèvement P12		002LQ0003 94 n°12 - 1 - 002LQ0003 94 n°12 - 2	P12	Matériau compact gris + peinture	Négatif	Négatif sur analyse
sous sol	Vol 6 (PC Sous sol)	Revêtement de sol	Chape maigre	P19	Réalisation d'un prélèvement	escaliers	002LQ0003 94 n°19 - 1 - 002LQ0003 94 n°19 - 2	P19	Matériau compact gris en vrac	Négatif	Négatif sur analyse
sous sol	Vol 6 (PC Sous sol)	Revêtement de sol	Chape maigre	P19	Sondage et extension de la zone homogène du prélèvement P19	escaliers	002LQ0003 94 n°19 - 1 - 002LQ0003 94 n°19 - 2	P19	Matériau compact gris en vrac	Négatif	Négatif sur analyse
Etages 19 bis	Vol 8 (Accès sous-sol 1)	Revêtement de sol	Chape maigre	S59	Sondage et extension de la zone homogène du prélèvement P19	escaliers	002LQ0003 94 n°19 - 1 - 002LQ0003 94 n°19 - 2	P19	Matériau compact gris en vrac	Négatif	Négatif sur analyse
Etages 19	Vol 13 (Accès sous-sol 2)	Revêtement de sol	Chape maigre	S60	Sondage et extension de la zone homogène du prélèvement P19	escaliers	002LQ0003 94 n°19 - 1 - 002LQ0003 94 n°19 - 2	P19	Matériau compact gris en vrac	Négatif	Négatif sur analyse
Etages 19 bis	Vol 7 (PC RDC)	Revêtement de sol	Colles de carrelage	P27	Réalisation d'un prélèvement	marbre	002LQ0003 94 n°27 - 1 - 002LQ0003 94 n°27 - 2	P27	Colle grise + peinture	Négatif	Négatif sur analyse
Etages 19 bis	Vol 9 (PC R+1) - Vol 10 (PC R+2) - Vol 11 (PC R+3)	Revêtement de sol	Colles de carrelage	S22 - S23 - S24	Sondage et extension de la zone homogène du prélèvement P27	marbre	002LQ0003 94 n°27 - 1 - 002LQ0003 94 n°27 - 2	P27	Colle grise + peinture	Négatif	Négatif sur analyse



Grille de résultats du repérage des MPCA pour la catégorie : Revêtement de sol

Plan	Localisation	Composant	Partie composant	Descriptif de l'action menée				Laboratoire			Conclusion
				Réf action	Observation	Précision loc.	Ref photo	Ref Prél.	Descriptif	Résultat	
Etages 19	Vol 12 (PC RDC) - Vol 14 (PC R+1) - Vol 15 (PC R+2) - Vol 16 (PC R+3)	Revêtement de sol	Colles de carrelage	S25 - S26 - S27 - S28	Sondage et extension de la zone homogène du prélèvement P27	marbre	002LQ0003 94 n°27 - 1 - 002LQ0003 94 n°27 - 2	P27	Colle grise + peinture	Négatif	Négatif sur analyse
Masse	Vol 20 (Masse)	Revêtement de sol	Chape maigre	P35	Réalisation d'un prélèvement	escaliers	002LQ0003 94 n°35 - 1 - 002LQ0003 94 n°35 - 2	P35	Matériau compact gris + peinture	Négatif	Négatif sur analyse
Masse	Vol 20 (Masse)	Revêtement de sol	Chape maigre	P35	Sondage et extension de la zone homogène du prélèvement P35	escaliers	002LQ0003 94 n°35 - 1 - 002LQ0003 94 n°35 - 2	P35	Matériau compact gris + peinture	Négatif	Négatif sur analyse
Masse	Vol 20 (Masse)	Revêtement de sol	Chape maigre	P36	Réalisation d'un prélèvement	rampe	002LQ0003 94 n°36 - 1 - 002LQ0003 94 n°36 - 2 - 002LQ0003 94 n°36 - 3 - 002LQ0003 94 n°36 - 4 - 002LQ0003 94 n°36 - 5	P36	Matériau compact gris + peinture	Négatif	Négatif sur analyse



Grille de résultats du repérage des MPCA pour la catégorie : Revêtement de sol

Plan	Localisation	Composant	Partie composant	Descriptif de l'action menée				Laboratoire			Conclusion
				Réf action	Observation	Précision loc.	Ref photo	Ref Prél.	Descriptif	Résultat	
Masse	Vol 20 (Masse)	Revêtement de sol	Chape maigre	P36	Sondage et extension de la zone homogène du prélèvement P36	rampe	002LQ0003 94 n°36 - 1 - 002LQ0003 94 n°36 - 2 - 002LQ0003 94 n°36 - 3 - 002LQ0003 94 n°36 - 4 - 002LQ0003 94 n°36 - 5	P36	Matériau compact gris + peinture	Négatif	Négatif sur analyse

Grille de résultats du repérage des MPCA pour la catégorie : Toiture et étanchéité

Plan	Localisation	Composant	Partie composant	Descriptif de l'action menée				Laboratoire			Conclusion
				Réf action	Observation	Précision loc.	Ref photo	Ref Prél.	Descriptif	Résultat	
combles	Vol 17 (Comble 1)	Elément sous toiture	Isolant sous toiture	P32	Réalisation d'un prélèvement	laine de verre + pare vapeur	002LQ0003 94 n°32 - 1 - 002LQ0003 94 n°32 - 2	P32	Matériau fibreux jaune + papier bitumé	Négatif	Négatif sur analyse
combles	Vol 18 (Comble 2)	Elément sous toiture	Isolant sous toiture	S77	Sondage et extension de la zone homogène du prélèvement P32	laine de verre + pare vapeur	002LQ0003 94 n°32 - 1 - 002LQ0003 94 n°32 - 2	P32	Matériau fibreux jaune + papier bitumé	Négatif	Négatif sur analyse
combles	Vol 17 (Comble 1)	Ardoises	Ardoises naturelles	S80			S80 - 1				Matériau ne contenant pas d'amiante par nature



Grille de résultats du repérage des MPCA pour la catégorie : Toiture et étanchéité

Plan	Localisation	Composant	Partie composant	Descriptif de l'action menée				Laboratoire			Conclusion
				Réf action	Observation	Précision loc.	Ref photo	Ref Prél.	Descriptif	Résultat	
combles	Vol 18 (Comble 2)	Ardoises	Ardoises naturelles	S80			S80 - 1				Materiau ne contenant pas d'amiante par nature
toiture	Vol 19 (Toiture)	Ardoises	Ardoises naturelles	S80			S80 - 1				Materiau ne contenant pas d'amiante par nature

Grille de résultats du repérage des MPCA pour la catégorie : Voies et réseaux divers

Plan	Localisation	Composant	Partie composant	Descriptif de l'action menée				Laboratoire			Conclusion
				Réf action	Observation	Précision loc.	Ref photo	Ref Prél.	Descriptif	Résultat	
Masse	Vol 20 (Masse)	Revêtement routier	Bitume	P37	Réalisation d'un prélèvement		002LQ0003 94 n°37 - 1	P37	Agrégats d'enrobés bitumineux	Négatif	Négatif sur analyse
Masse	Vol 20 (Masse)	trottoir	scellement bordures	P38	Réalisation d'un prélèvement		002LQ0003 94 n°38 - 1 - 002LQ0003 94 n°38 - 2	P38	Matériau compact gris	Négatif	Négatif sur analyse
Masse	Vol 20 (Masse)	trottoir	scellement bordures	P38	Sondage et extension de la zone homogène du prélèvement P38		002LQ0003 94 n°38 - 1 - 002LQ0003 94 n°38 - 2	P38	Matériau compact gris	Négatif	Négatif sur analyse



ANNEXE : Plans de repérage des MPCA

Ref.	Plans	Titre du plan
	sous sol	sous sol - Plan de repérage - Actions menées
	sous sol	sous sol - Plan des prélèvements
	sous sol	sous sol - MPCA Conduits, canalisations et équipements
	Etages 19 bis	Etages 19 bis - Plan de repérage - Actions menées
	Etages 19 bis	Etages 19 bis - Plan des prélèvements
	Etages 19 bis	Etages 19 bis - MPCA Parois verticales intérieures et enduits
	Etages 19	Etages 19 - Plan de repérage - Actions menées
	Etages 19	Etages 19 - Plan des prélèvements
	Etages 19	Etages 19 - MPCA Parois verticales intérieures et enduits
	combles	combles - Plan de repérage - Actions menées
	combles	combles - Plan des prélèvements
	toiture	toiture - Plan de repérage - Actions menées
	Masse	Masse - Plan de repérage - Actions menées
	Façade avant	Façade avant - Plan de repérage - Actions menées
	pignon gauche	pignon gauche - Plan de repérage - Actions menées
	Façade arrière	Façade arrière - Plan de repérage - Actions menées
	Pignon droit	Pignon droit - Plan de repérage - Actions menées

SOUS SOL - PLAN DE REPÉRAGE - ACTIONS MENÉES

Référence:
002LQ000394

Légende

	Localisation d'un prélèvement
	Localisation d'une impossibilité technique
	Localisation d'un sondage négatif
	Localisation d'un sondage positif
	Volume non visité

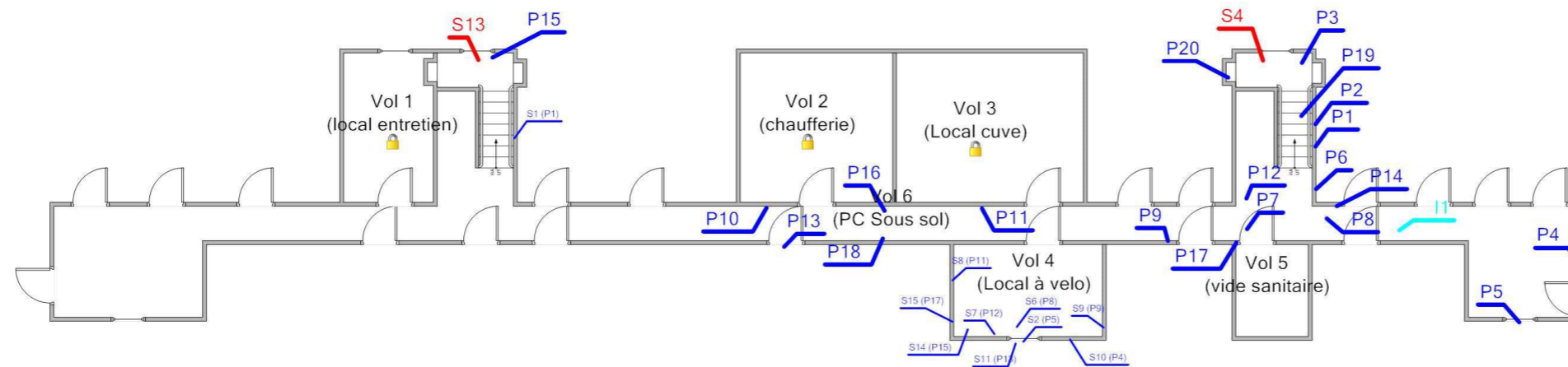

Adresse du bien
BD ANATOLE FRANCE
53100 MAYENNE

Désignation
Bâtiment composé de 2 cages et de 3 étages

Date intervention
06/09/2016

Technicien intervenant
PALLUEL Matthieu

SOUS SOL - PLAN DES PRÉLÈVEMENTS

Référence:
002LQ000394

Légende



Volume non visité

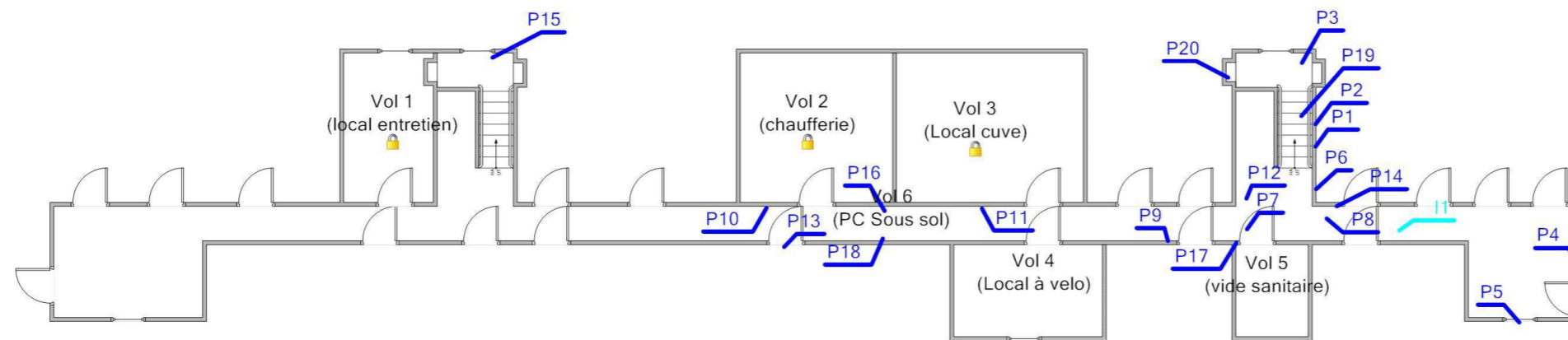

Adresse du bien

BD ANATOLE FRANCE
53100 MAYENNE

Désignation

Bâtiment composé de 2 cages et de 3 étages

Date intervention

06/09/2016



Technicien intervenant

PALLUEL Matthieu

SOUS SOL - MPCA CONDUITS, CANALISATIONS ET ÉQUIPEMENTS

Référence:
002LQ000394

Légende

	S13: Conduit en fibres-ciment
	S4: Conduit en fibres-ciment

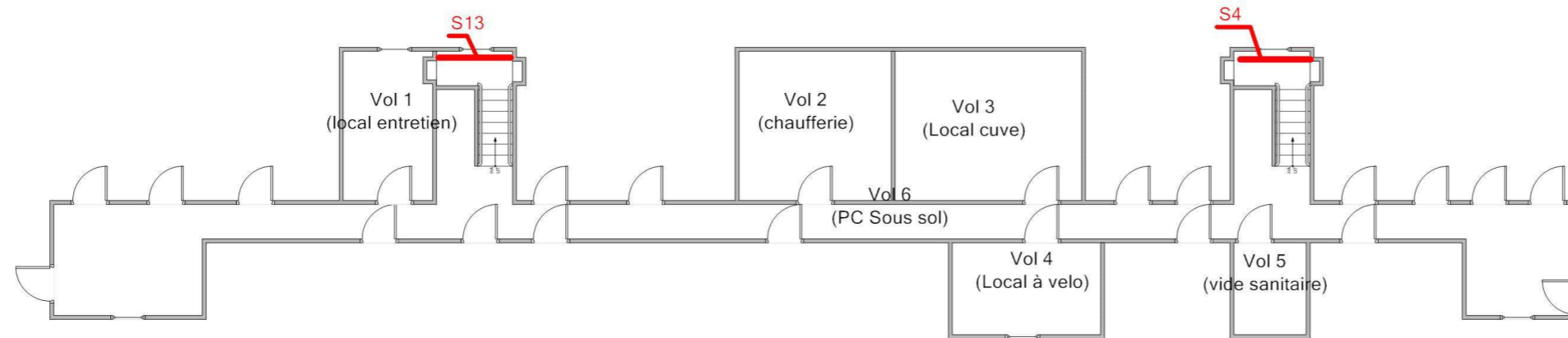

Adresse du bien
BD ANATOLE FRANCE
53100 MAYENNE

Désignation
Bâtiment composé de 2 cages et de 3 étages

Date intervention
06/09/2016

Technicien intervenant
PALLUEL Matthieu

ETAGES 19 BIS - PLAN DE REPÉRAGE - ACTIONS MENÉES

Référence:
002LQ000394

Légende

	Localisation d'un prélèvement positif
	Localisation d'un prélèvement
	Localisation d'une impossibilité technique
	Localisation d'un sondage négatif

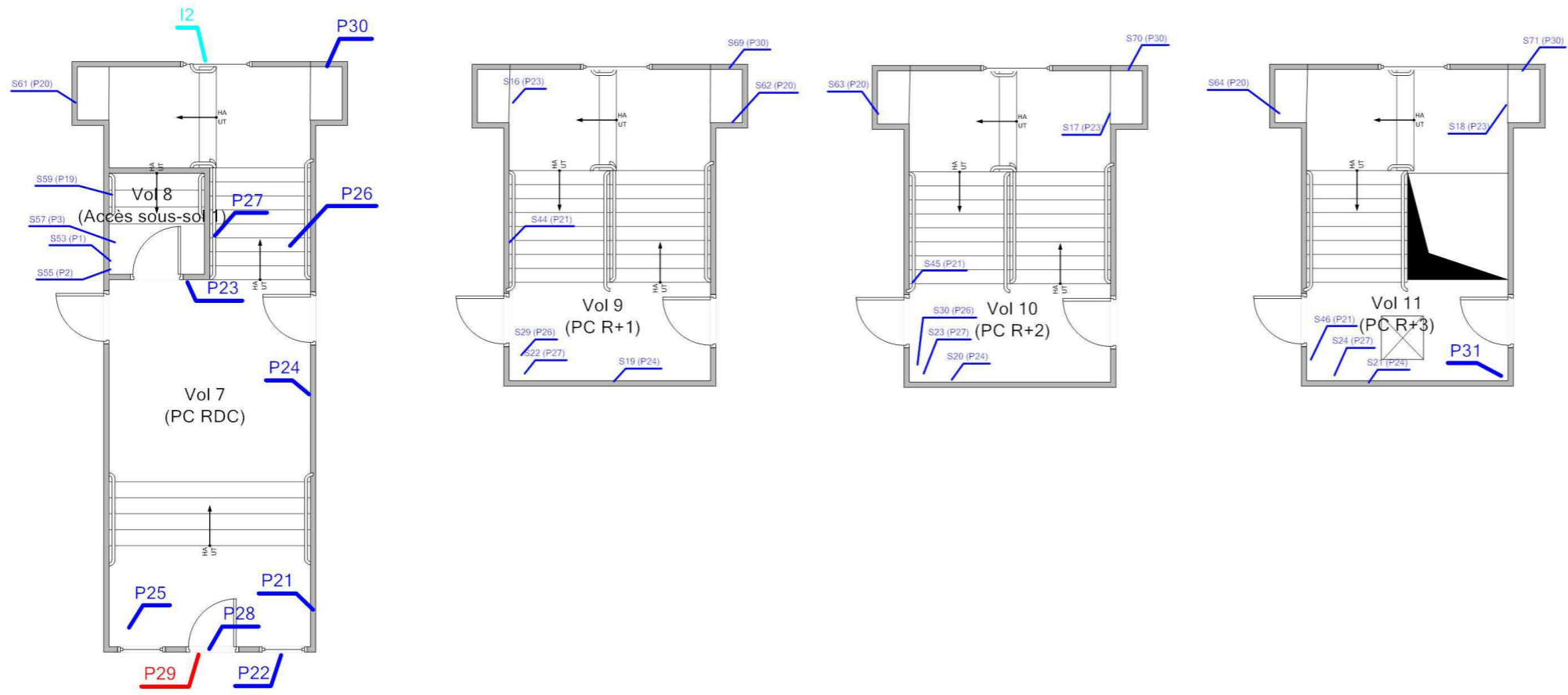

Adresse du bien
BD ANATOLE FRANCE
53100 MAYENNE

Désignation
Bâtiment composé de 2 cages et de 3 étages

Date intervention
06/09/2016

Technicien intervenant
PALLUEL Matthieu

ETAGES 19 BIS - PLAN DES PRÉLÈVEMENTS

Référence:
002LQ000394

Légende

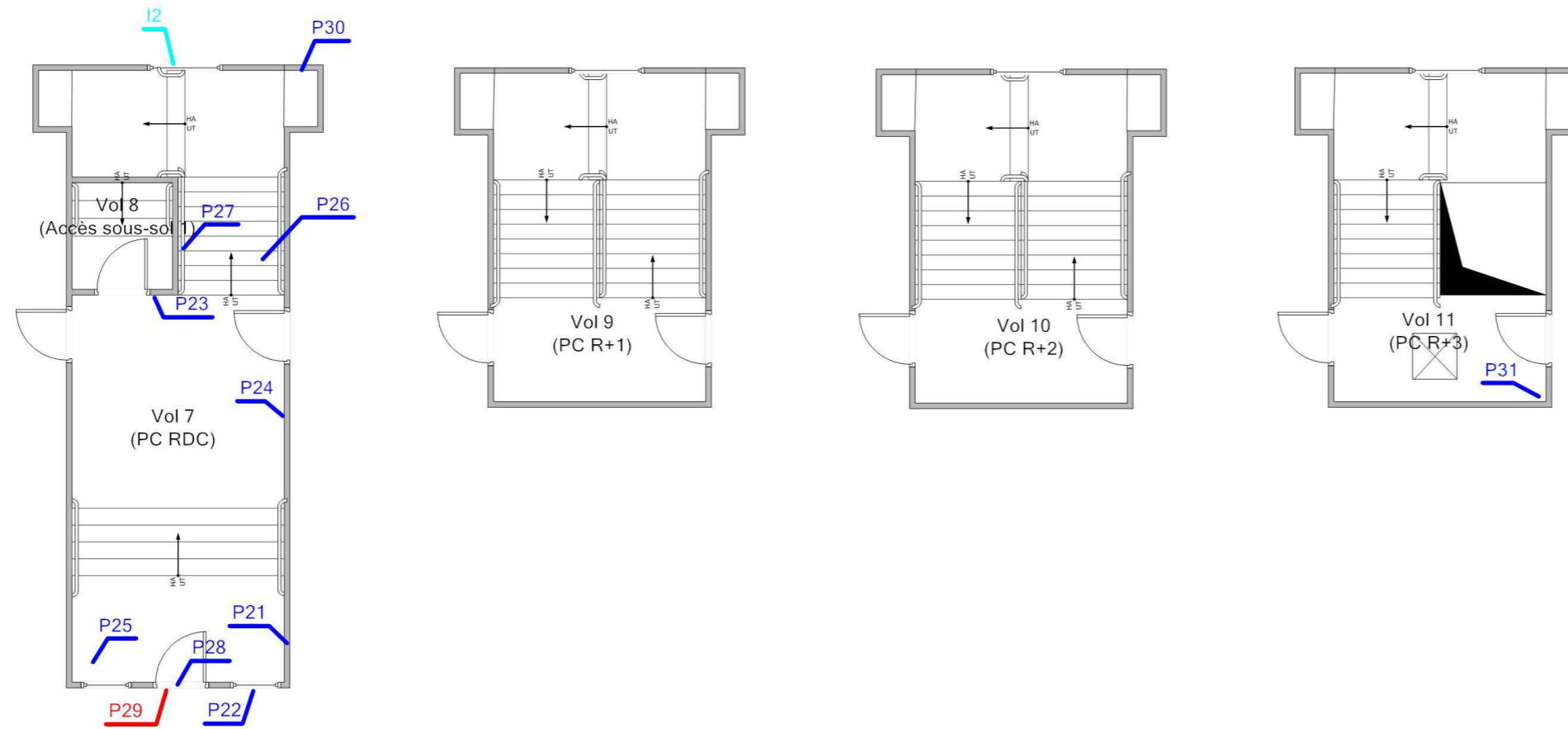

Adresse du bien
BD ANATOLE FRANCE
53100 MAYENNE

Désignation
Bâtiment composé de 2 cages et de 3 étages

Date intervention
06/09/2016

Technicien intervenant
PALLUEL Matthieu

ETAGES 19 BIS - MPCA PAROIS VERTICALES INTÉRIEURES ET ENDUITS

Référence:
002LQ000394

Légende

 P29 : Mastic vitrier

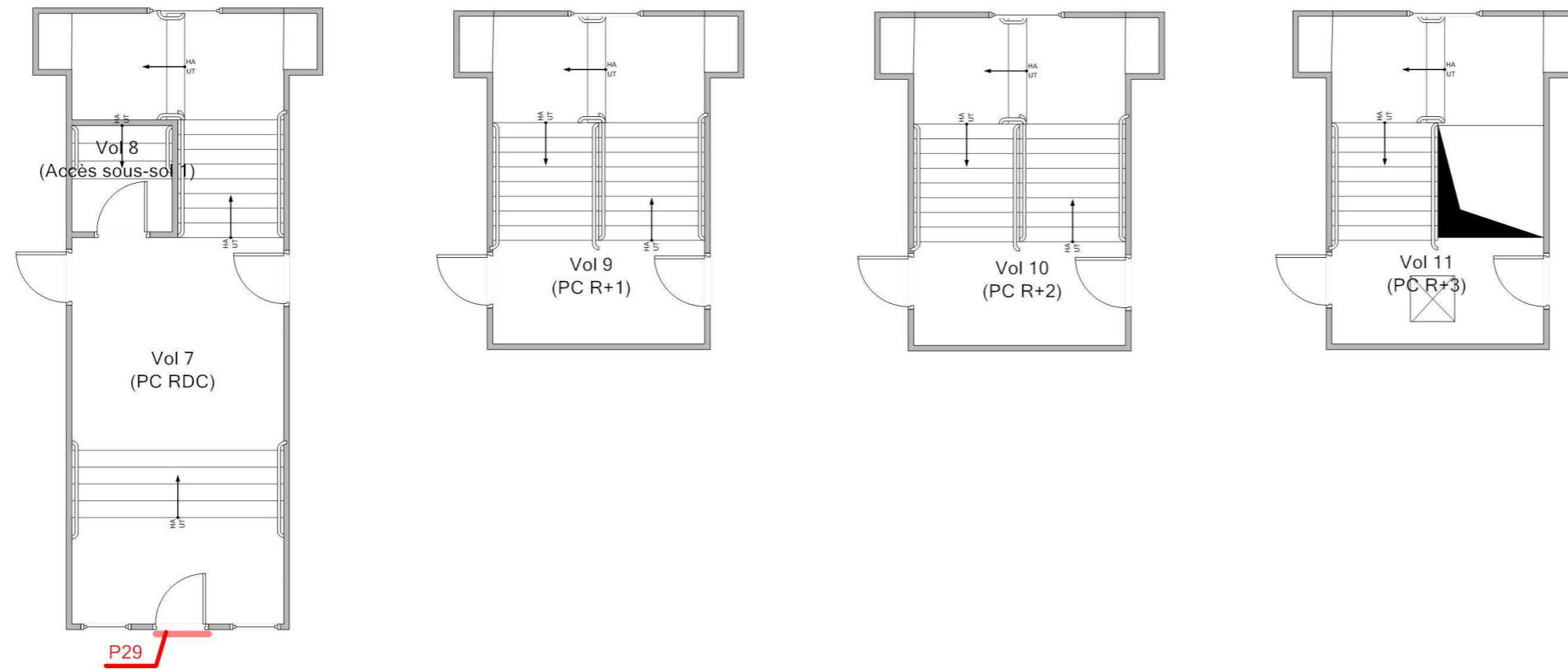

Adresse du bien
BD ANATOLE FRANCE
53100 MAYENNE

Désignation
Bâtiment composé de 2 cages et de 3 étages

Date intervention
06/09/2016

Technicien intervenant
PALLUEL Matthieu

ETAGES 19 - PLAN DE REPÉRAGE - ACTIONS MENÉES

Référence:
002LQ000394

Légende

	Localisation dun sondage négatif
	Localisation dun sondage positif

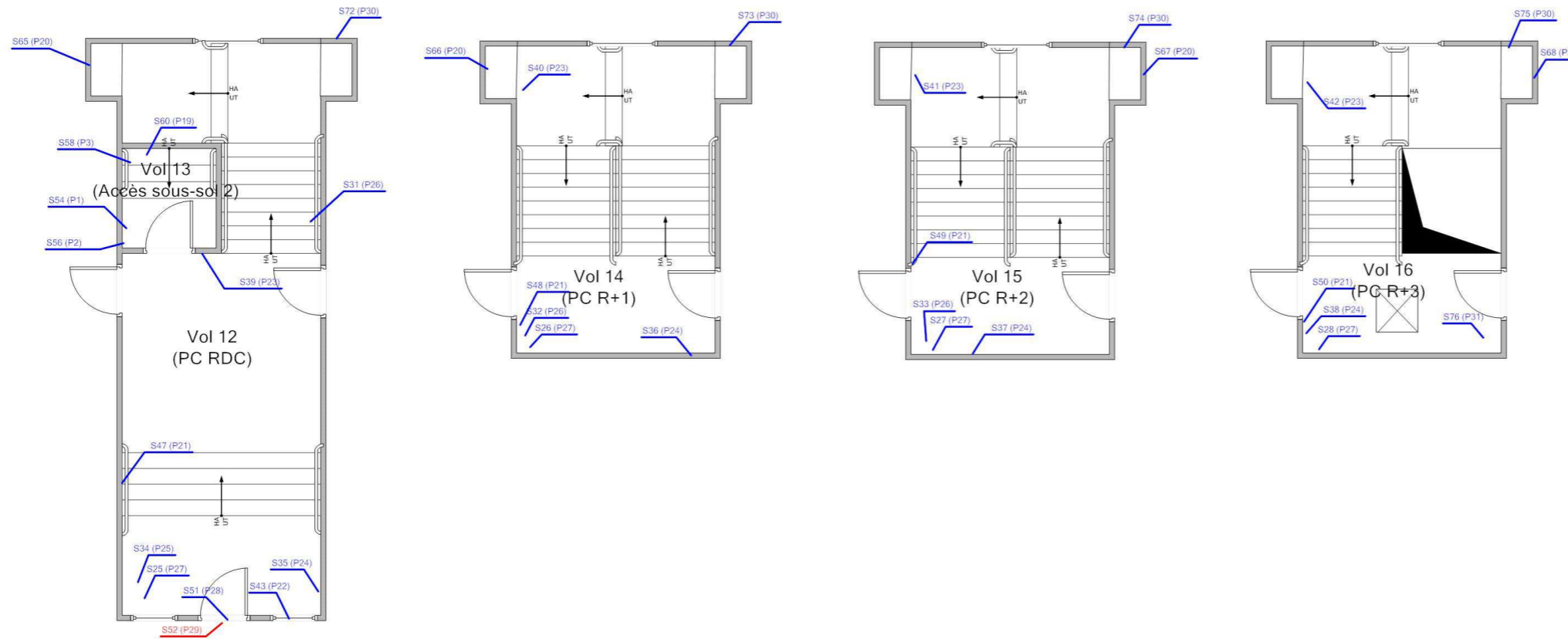

Adresse du bien
BD ANATOLE FRANCE
53100 MAYENNE

Désignation
Bâtiment composé de 2 cages et de 3 étages

Date intervention
06/09/2016

Technicien intervenant
PALLUEL Matthieu

ETAGES 19 - PLAN DES PRÉLÈVEMENTS

Référence:
002LQ000394

Légende

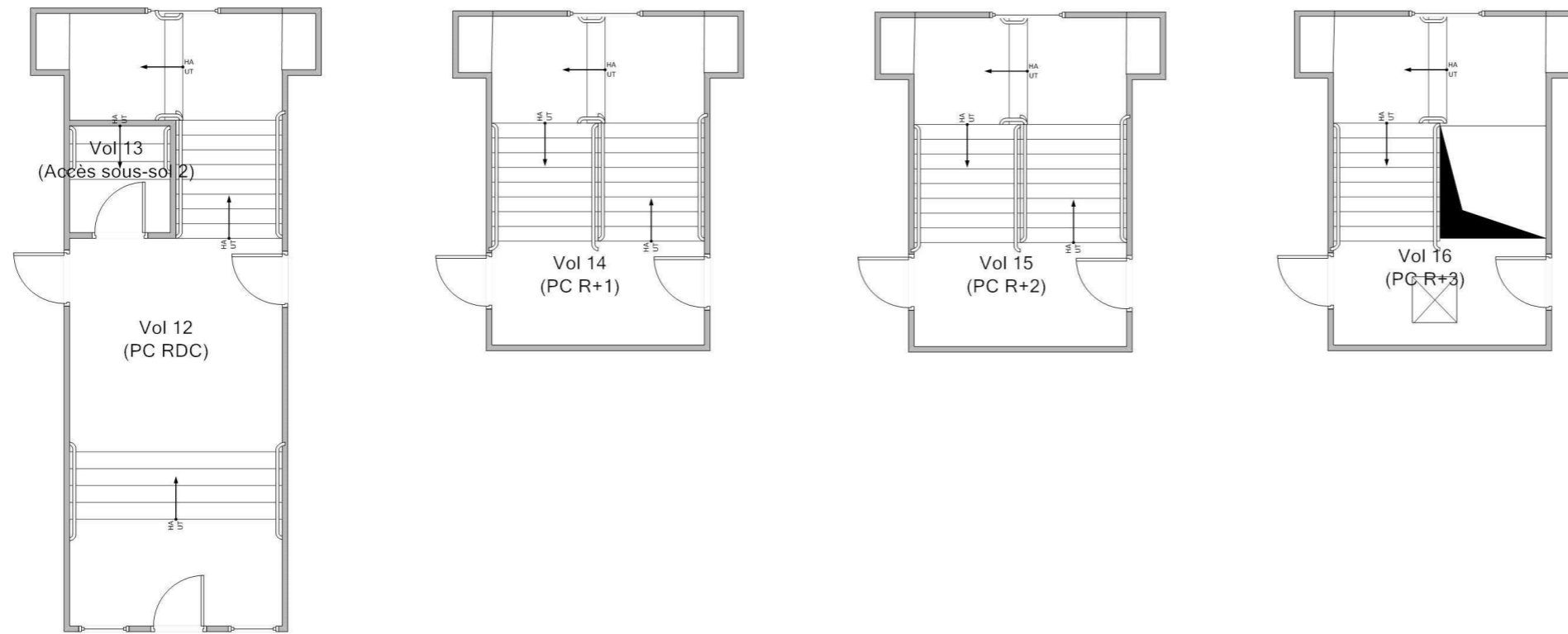

Adresse du bien
BD ANATOLE FRANCE
53100 MAYENNE

Désignation
Bâtiment composé de 2 cages et de 3 étages

Date intervention
06/09/2016

Technicien intervenant
PALLUEL Matthieu

ETAGES 19 - MPCA PAROIS VERTICALES INTÉRIEURES ET ENDUITS

Référence:
002LQ000394

Légende

 P29 : Mastic vitrier

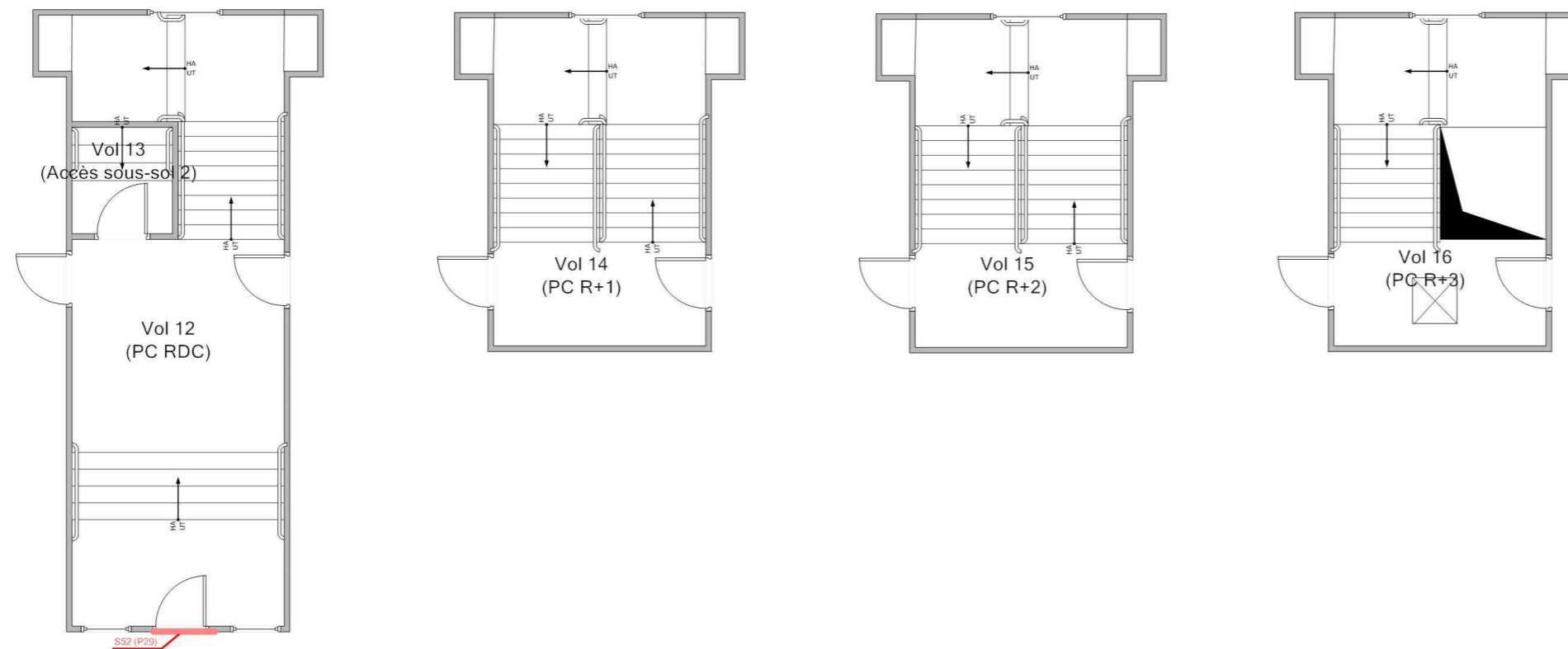

Adresse du bien

BD ANATOLE FRANCE
53100 MAYENNE

Désignation

Bâtiment composé de 2 cages et de 3 étages

Date intervention

06/09/2016

Technicien intervenant

PALLUEL Matthieu

COMBLES - PLAN DE REPÉRAGE - ACTIONS MENÉES

Référence:
002LQ000394

Légende

 P Localisation d'un prélèvement

 S Localisation d'un sondage négatif

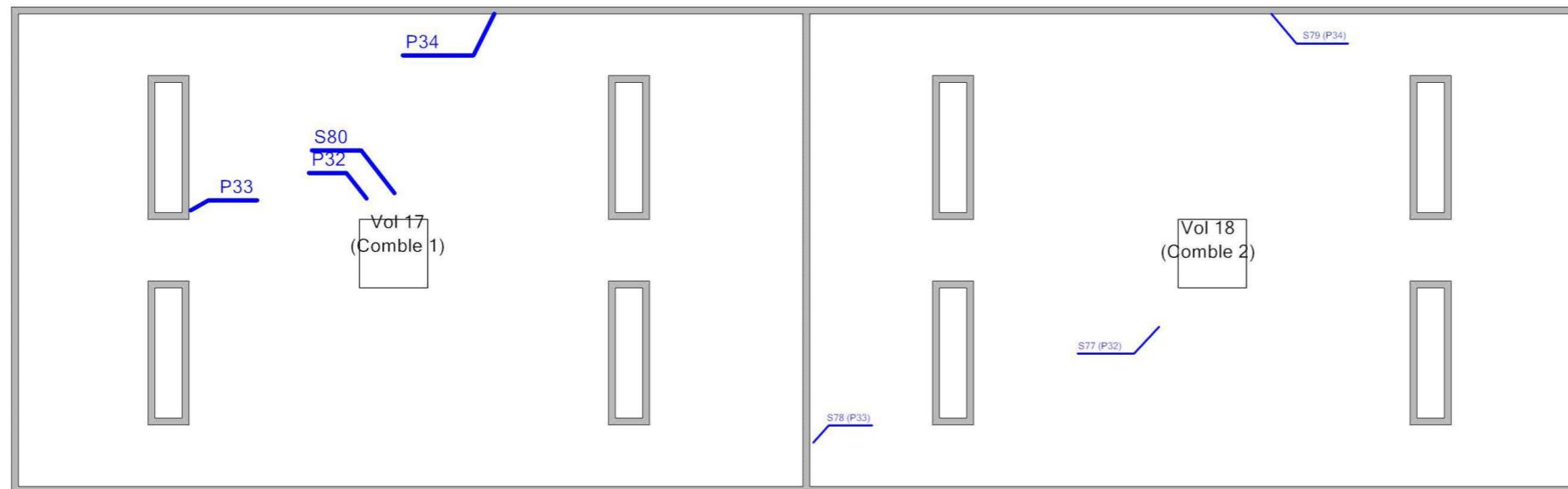

Adresse du bien
BD ANATOLE FRANCE
53100 MAYENNE

Désignation
Bâtiment composé de 2 cages et de 3 étages

Date intervention
06/09/2016

Technicien intervenant
PALLUEL Matthieu

COMBLES - PLAN DES PRÉLÈVEMENTS

Référence:
002LQ000394

Légende

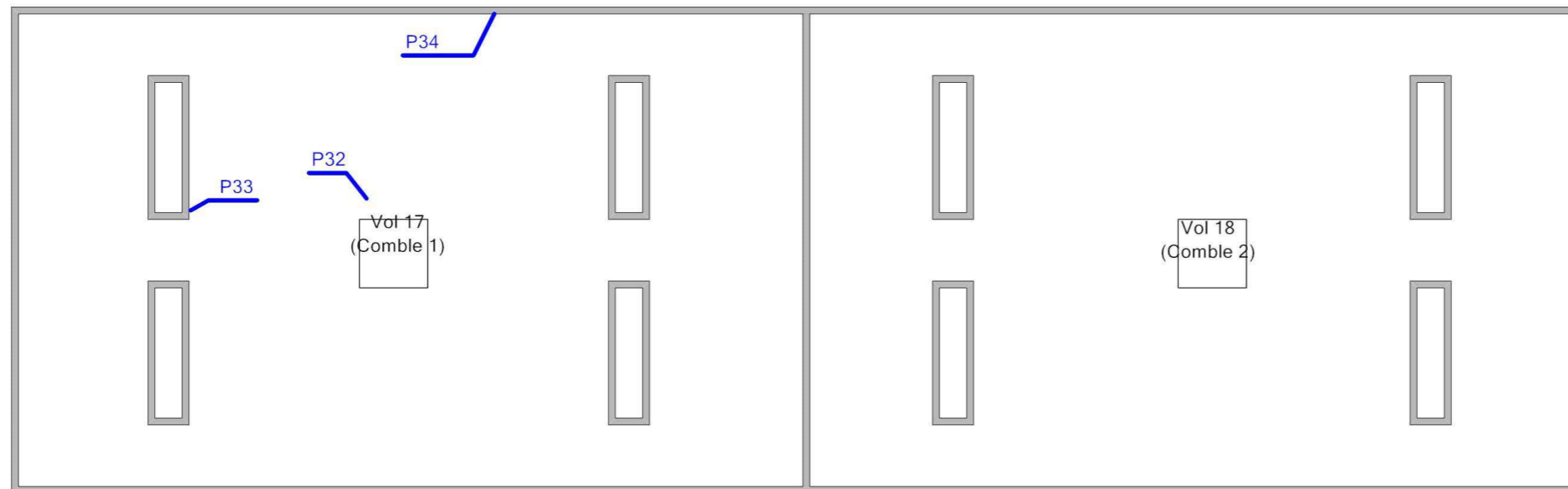

Adresse du bien
BD ANATOLE FRANCE
53100 MAYENNE

Désignation
Bâtiment composé de 2 cages et de 3 étages

Date intervention
06/09/2016

Technicien intervenant
PALLUEL Matthieu

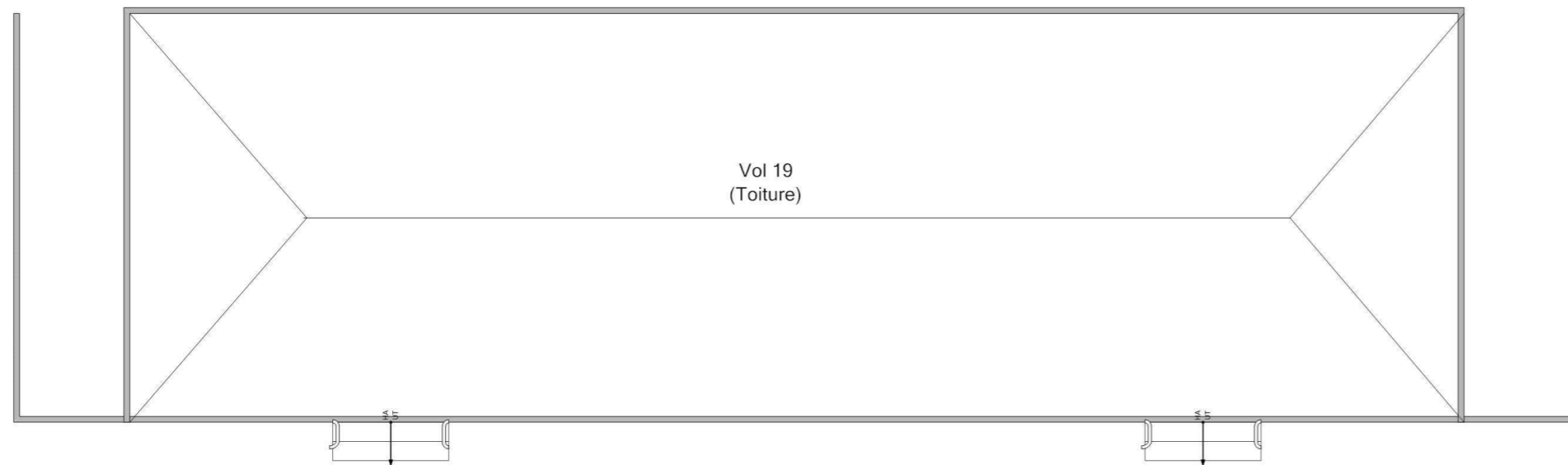

Légende



Adresse du bien
BD ANATOLE FRANCE 53100 MAYENNE

Désignation
Bâtiment composé de 2 cages et de 3 étages

Date intervention
06/09/2016

Technicien intervenant
PALLUEL Matthieu

MASSE - PLAN DE REPÉRAGE - ACTIONS MENÉES

Référence:
002LQ000394

Légende

P	Localisation d'un prélèvement
---	-------------------------------

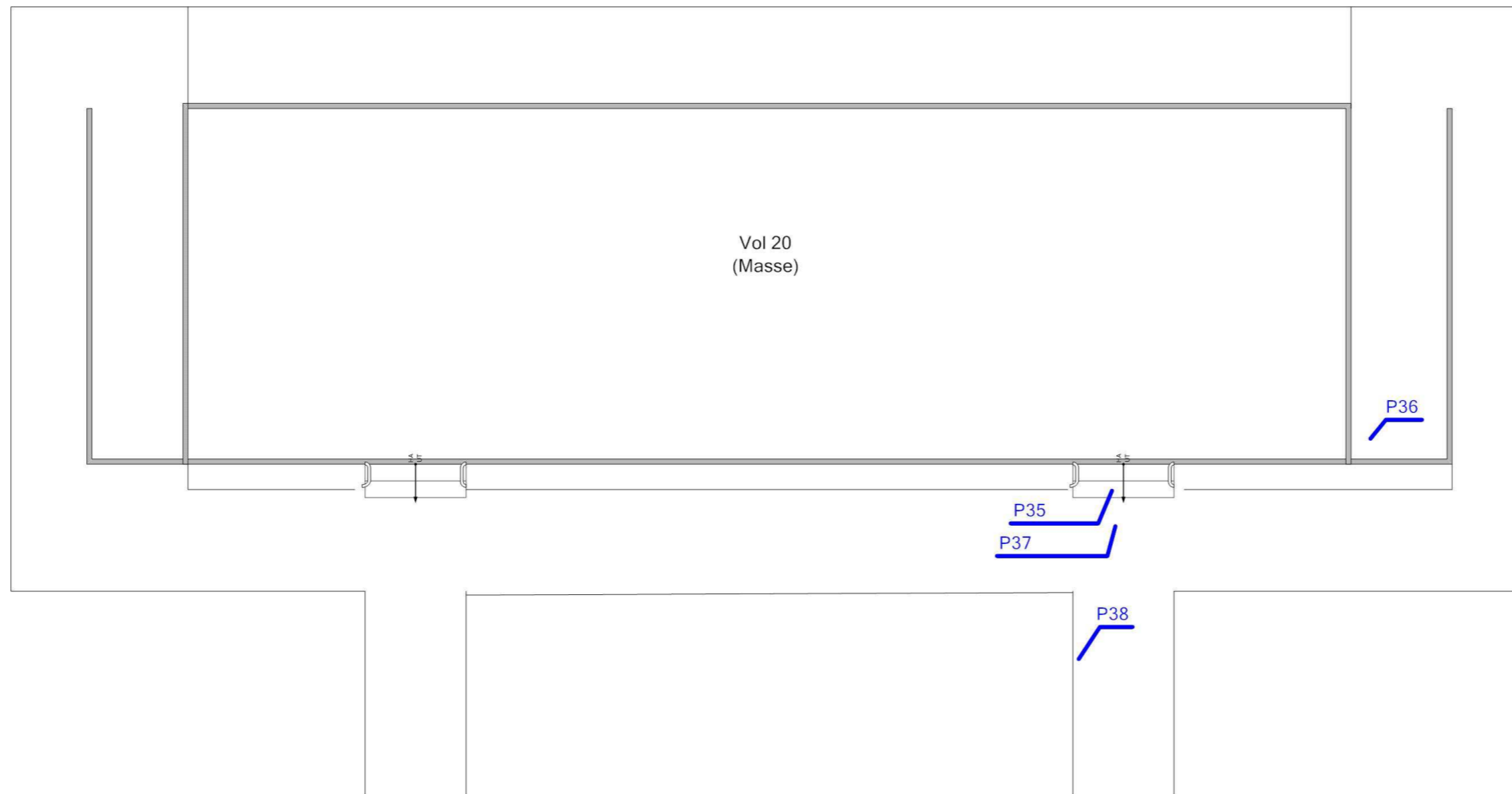

Adresse du bien

BD ANATOLE FRANCE
53100 MAYENNE

Désignation

Bâtiment composé de 2 cages et de 3 étages

Date intervention

06/09/2016

Technicien intervenant

PALLUEL Matthieu

FAÇADE AVANT - PLAN DE REPÉRAGE - ACTIONS MENÉES

Référence:
002LQ000394

Légende

P	Localisation d'un prélèvement
---	----------------------------------





Adresse du bien
BD ANATOLE FRANCE 53100 MAYENNE

Désignation
Bâtiment composé de 2 cages et de 3 étages

Date intervention
06/09/2016

Technicien intervenant
PALLUEL Matthieu

PIGNON GAUCHE - PLAN DE REPÉRAGE - ACTIONS MENÉES

Référence:
002LQ000394



Légende

P	Localisation d'un prélèvement
---	-------------------------------

S	Localisation d'un sondage négatif
---	-----------------------------------



Adresse du bien
BD ANATOLE FRANCE 53100 MAYENNE

Désignation
Bâtiment composé de 2 cages et de 3 étages

Date intervention
06/09/2016

Technicien intervenant
PALLUEL Matthieu

FAÇADE ARRIÈRE - PLAN DE REPÉRAGE - ACTIONS MENÉES

Référence:
002LQ000394



Légende

S	Localisation dun sondage négatif
---	----------------------------------



Adresse du bien	Désignation	Date intervention	Technicien intervenant
BD ANATOLE FRANCE 53100 MAYENNE	Bâtiment composé de 2 cages et de 3 étages	06/09/2016	PALLUEL Matthieu

Légende

	Localisation dun sondage négatif
--	----------------------------------





Adresse du bien
BD ANATOLE FRANCE 53100 MAYENNE

Désignation
Bâtiment composé de 2 cages et de 3 étages

Date intervention
06/09/2016

Technicien intervenant
PALLUEL Matthieu

ANNEXE : Reportage photographique

 Photos représentant des matériaux et produits contenant de l'amiante

Référence	Localisation	Action
002LQ000394 n°32 - 1 (P32)	combles - Vol 17 (Comble 1)	Prélevement négatif
002LQ000394 n°32 - 2 (P32)	combles - Vol 17 (Comble 1)	Prélevement négatif
002LQ000394 n°33 - 1 (P33)	combles - Vol 17 (Comble 1)	Prélevement négatif
002LQ000394 n°34 - 1 (P34)	combles - Vol 17 (Comble 1)	Prélevement négatif
S80 - 1 (A80)	combles - Vol 17 (Comble 1)	Absence : pas d'amiante par nature

Référence	Localisation	Action
002LQ000394 n°21 - 1 (P21)	Etages 19 bis - Vol 7 (PC RDC)	Prélevement négatif
002LQ000394 n°21 - 2 (P21)	Etages 19 bis - Vol 7 (PC RDC)	Prélevement négatif
002LQ000394 n°22 - 1 (P22)	Etages 19 bis - Vol 7 (PC RDC)	Prélevement négatif
002LQ000394 n°22 - 2 (P22)	Etages 19 bis - Vol 7 (PC RDC)	Prélevement négatif
002LQ000394 n°23 - 1 (P23)	Etages 19 bis - Vol 7 (PC RDC)	Prélevement négatif
002LQ000394 n°23 - 2 (P23)	Etages 19 bis - Vol 7 (PC RDC)	Prélevement négatif
002LQ000394 n°24 - 1 (P24)	Etages 19 bis - Vol 7 (PC RDC)	Prélevement négatif
002LQ000394 n°24 - 2 (P24)	Etages 19 bis - Vol 7 (PC RDC)	Prélevement négatif
002LQ000394 n°25 - 1 (P25)	Etages 19 bis - Vol 7 (PC RDC)	Prélevement négatif
002LQ000394 n°25 - 2 (P25)	Etages 19 bis - Vol 7 (PC RDC)	Prélevement négatif
002LQ000394 n°26 - 1 (P26)	Etages 19 bis - Vol 7 (PC RDC)	Prélevement négatif
002LQ000394 n°26 - 2 (P26)	Etages 19 bis - Vol 7 (PC RDC)	Prélevement négatif
002LQ000394 n°27 - 1 (P27)	Etages 19 bis - Vol 7 (PC RDC)	Prélevement négatif
002LQ000394 n°27 - 2 (P27)	Etages 19 bis - Vol 7 (PC RDC)	Prélevement négatif
002LQ000394 n°28 - 1 (P28)	Etages 19 bis - Vol 7 (PC RDC)	Prélevement négatif
002LQ000394 n°28 - 2 (P28)	Etages 19 bis - Vol 7 (PC RDC)	Prélevement négatif
002LQ000394 n°29 - 1 (P29)	Etages 19 bis - Vol 7 (PC RDC)	Prélevement positif
002LQ000394 n°29 - 2 (P29)	Etages 19 bis - Vol 7 (PC RDC)	Prélevement positif
002LQ000394 n°30 - 1 (P30)	Etages 19 bis - Vol 7 (PC RDC)	Prélevement négatif
002LQ000394 n°30 - 2 (P30)	Etages 19 bis - Vol 7 (PC RDC)	Prélevement négatif
002LQ000394 n°31 - 1 (P31)	Etages 19 bis - Vol 11 (PC R+3)	Prélevement négatif
002LQ000394 n°31 - 2 (P31)	Etages 19 bis - Vol 11 (PC R+3)	Prélevement négatif
	Etages 19 bis - Vol 7 (PC RDC)	I2

Référence	Localisation	Action
-----------	--------------	--------



Référence	Localisation	Action
002LQ000394 n°39 - 1 (P39)	Façade avant - Vol 21 (Façade avant)	Prélevement négatif
002LQ000394 n°39 - 2 (P39)	Façade avant - Vol 21 (Façade avant)	Prélevement négatif
002LQ000394 n°40 - 1 (P40)	Façade avant - Vol 21 (Façade avant)	Prélevement négatif
002LQ000394 n°40 - 2 (P40)	Façade avant - Vol 21 (Façade avant)	Prélevement négatif
002LQ000394 n°41 - 1 (P41)	Façade avant - Vol 21 (Façade avant)	Prélevement négatif
002LQ000394 n°41 - 2 (P41)	Façade avant - Vol 21 (Façade avant)	Prélevement négatif

Référence	Localisation	Action
002LQ000394 n°35 - 1 (P35)	Masse - Vol 20 (Masse)	Prélevement négatif
002LQ000394 n°35 - 2 (P35)	Masse - Vol 20 (Masse)	Prélevement négatif
002LQ000394 n°37 - 1 (P37)	Masse - Vol 20 (Masse)	Prélevement négatif
002LQ000394 n°36 - 1 (P36)	Masse - Vol 20 (Masse)	Prélevement négatif
002LQ000394 n°38 - 1 (P38)	Masse - Vol 20 (Masse)	Prélevement négatif
002LQ000394 n°38 - 2 (P38)	Masse - Vol 20 (Masse)	Prélevement négatif
002LQ000394 n°36 - 2 (P36)	Masse - Vol 20 (Masse)	Prélevement négatif
002LQ000394 n°36 - 3 (P36)	Masse - Vol 20 (Masse)	Prélevement négatif
002LQ000394 n°36 - 4 (P36)	Masse - Vol 20 (Masse)	Prélevement négatif
002LQ000394 n°36 - 5 (P36)	Masse - Vol 20 (Masse)	Prélevement négatif

Référence	Localisation	Action
002LQ000394 n°42 - 1 (P42)	pignon gauche - Vol 22 (Pignon gauche)	Prélevement négatif
002LQ000394 n°42 - 2 (P42)	pignon gauche - Vol 22 (Pignon gauche)	Prélevement négatif
002LQ000394 n°42 - 3 (P42)	pignon gauche - Vol 22 (Pignon gauche)	Prélevement négatif

Référence	Localisation	Action
002LQ000394 n°1 - 1 (P1)	sous sol - Vol 6 (PC Sous sol)	Prélevement négatif
002LQ000394 n°1 - 2 (P1)	sous sol - Vol 6 (PC Sous sol)	Prélevement négatif
002LQ000394 n°2 - 1 (P2)	sous sol - Vol 6 (PC Sous sol)	Prélevement négatif
002LQ000394 n°2 - 2 (P2)	sous sol - Vol 6 (PC Sous sol)	Prélevement négatif
002LQ000394 n°3 - 1 (P3)	sous sol - Vol 6 (PC Sous sol)	Prélevement négatif
002LQ000394 n°3 - 2 (P3)	sous sol - Vol 6 (PC Sous sol)	Prélevement négatif
002LQ000394 n°4 - 1 (P4)	sous sol - Vol 6 (PC Sous sol)	Prélevement négatif
002LQ000394 n°4 - 2 (P4)	sous sol - Vol 6 (PC Sous sol)	Prélevement négatif
002LQ000394 n°5 - 1 (P5)	sous sol - Vol 6 (PC Sous sol)	Prélevement négatif
002LQ000394 n°5 - 2 (P5)	sous sol - Vol 6 (PC Sous sol)	Prélevement négatif
002LQ000394 n°6 - 1 (P6)	sous sol - Vol 6 (PC Sous sol)	Prélevement négatif
002LQ000394 n°6 - 2 (P6)	sous sol - Vol 6 (PC Sous sol)	Prélevement négatif

Référence	Localisation	Action
S4 - 1 (A4)	sous sol - Vol 6 (PC Sous sol)	Présence sur décision de l'opérateur de repérage
002LQ000394 n°7 - 1 (P7)	sous sol - Vol 6 (PC Sous sol)	Prélevement négatif
002LQ000394 n°7 - 2 (P7)	sous sol - Vol 6 (PC Sous sol)	Prélevement négatif
002LQ000394 n°8 - 1 (P8)	sous sol - Vol 6 (PC Sous sol)	Prélevement négatif
002LQ000394 n°8 - 2 (P8)	sous sol - Vol 6 (PC Sous sol)	Prélevement négatif
002LQ000394 n°9 - 1 (P9)	sous sol - Vol 6 (PC Sous sol)	Prélevement négatif
002LQ000394 n°9 - 2 (P9)	sous sol - Vol 6 (PC Sous sol)	Prélevement négatif
002LQ000394 n°10 - 1 (P10)	sous sol - Vol 6 (PC Sous sol)	Prélevement négatif
002LQ000394 n°10 - 2 (P10)	sous sol - Vol 6 (PC Sous sol)	Prélevement négatif
002LQ000394 n°11 - 1 (P11)	sous sol - Vol 6 (PC Sous sol)	Prélevement négatif
002LQ000394 n°11 - 2 (P11)	sous sol - Vol 6 (PC Sous sol)	Prélevement négatif
002LQ000394 n°12 - 1 (P12)	sous sol - Vol 6 (PC Sous sol)	Prélevement négatif
002LQ000394 n°12 - 2 (P12)	sous sol - Vol 6 (PC Sous sol)	Prélevement négatif
002LQ000394 n°13 - 1 (P13)	sous sol - Vol 6 (PC Sous sol)	Prélevement négatif
002LQ000394 n°13 - 2 (P13)	sous sol - Vol 6 (PC Sous sol)	Prélevement négatif
002LQ000394 n°14 - 1 (P14)	sous sol - Vol 6 (PC Sous sol)	Prélevement négatif
002LQ000394 n°14 - 2 (P14)	sous sol - Vol 6 (PC Sous sol)	Prélevement négatif
S13 - 1 (A13)	sous sol - Vol 6 (PC Sous sol)	Présence sur décision de l'opérateur de repérage
002LQ000394 n°15 - 1 (P15)	sous sol - Vol 6 (PC Sous sol)	Prélevement négatif
002LQ000394 n°15 - 2 (P15)	sous sol - Vol 6 (PC Sous sol)	Prélevement négatif
002LQ000394 n°16 - 1 (P16)	sous sol - Vol 6 (PC Sous sol)	Prélevement négatif
002LQ000394 n°16 - 2 (P16)	sous sol - Vol 6 (PC Sous sol)	Prélevement négatif
002LQ000394 n°17 - 1 (P17)	sous sol - Vol 5 (vide sanitaire)	Prélevement négatif
002LQ000394 n°17 - 2 (P17)	sous sol - Vol 5 (vide sanitaire)	Prélevement négatif
	sous sol - Vol 6 (PC Sous sol)	I1
002LQ000394 n°18 - 1 (P18)	sous sol - Vol 6 (PC Sous sol)	Prélevement négatif
002LQ000394 n°18 - 2 (P18)	sous sol - Vol 6 (PC Sous sol)	Prélevement négatif
002LQ000394 n°19 - 1 (P19)	sous sol - Vol 6 (PC Sous sol)	Prélevement négatif
002LQ000394 n°19 - 2 (P19)	sous sol - Vol 6 (PC Sous sol)	Prélevement négatif
002LQ000394 n°20 - 1 (P20)	sous sol - Vol 6 (PC Sous sol)	Prélevement négatif

002LQ000394 n°1 - 1 (P1)



002LQ000394 n°1 - 2 (P1)



002LQ000394 n°2 - 1 (P2)



002LQ000394 n°2 - 2 (P2)



002LQ000394 n°3 - 1 (P3)



002LQ000394 n°3 - 2 (P3)



002LQ000394 n°4 - 1 (P4)



002LQ000394 n°4 - 2 (P4)



002LQ000394 n°5 - 1 (P5)



002LQ000394 n°5 - 2 (P5)



002LQ000394 n°6 - 1 (P6)



002LQ000394 n°6 - 2 (P6)



S4 - 1 (A4)



002LQ000394 n°7 - 1 (P7)



002LQ000394 n°7 - 2 (P7)



002LQ000394 n°8 - 1 (P8)



002LQ000394 n°8 - 2 (P8)

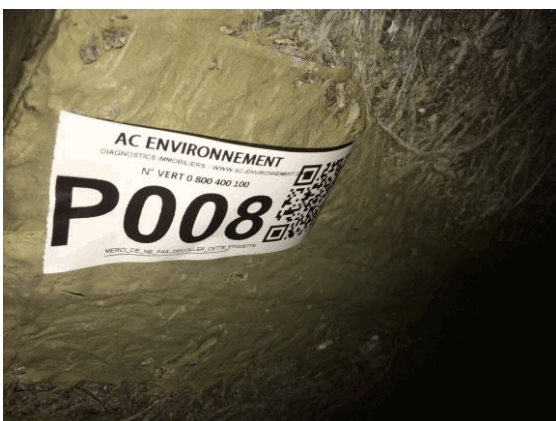

002LQ000394 n°9 - 1 (P9)



002LQ000394 n°9 - 2 (P9)



002LQ000394 n°10 - 1 (P10)



002LQ000394 n°10 - 2 (P10)



002LQ000394 n°11 - 1 (P11)



002LQ000394 n°11 - 2 (P11)



002LQ000394 n°12 - 1 (P12)



002LQ000394 n°12 - 2 (P12)



002LQ000394 n°13 - 1 (P13)



002LQ000394 n°13 - 2 (P13)



002LQ000394 n°14 - 1 (P14)



002LQ000394 n°14 - 2 (P14)



S13 - 1 (A13)



002LQ000394 n°15 - 1 (P15)



002LQ000394 n°15 - 2 (P15)



002LQ000394 n°16 - 1 (P16)



002LQ000394 n°16 - 2 (P16)



002LQ000394 n°17 - 1 (P17)



002LQ000394 n°17 - 2 (P17)



I1 - 1



002LQ000394 n°18 - 1 (P18)



002LQ000394 n°18 - 2 (P18)



002LQ000394 n°19 - 1 (P19)



002LQ000394 n°19 - 2 (P19)



002LQ000394 n°20 - 1 (P20)



002LQ000394 n°21 - 1 (P21)



002LQ000394 n°21 - 2 (P21)



002LQ000394 n°22 - 1 (P22)



002LQ000394 n°22 - 2 (P22)



002LQ000394 n°23 - 1 (P23)



002LQ000394 n°23 - 2 (P23)



002LQ000394 n°24 - 1 (P24)



002LQ000394 n°24 - 2 (P24)



002LQ000394 n°25 - 1 (P25)



002LQ000394 n°25 - 2 (P25)



002LQ000394 n°26 - 1 (P26)

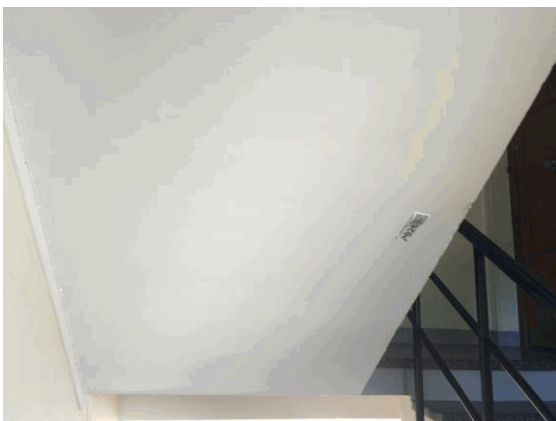

002LQ000394 n°26 - 2 (P26)



002LQ000394 n°27 - 1 (P27)



002LQ000394 n°27 - 2 (P27)



002LQ000394 n°28 - 1 (P28)



002LQ000394 n°28 - 2 (P28)



002LQ000394 n°29 - 1 (P29)



002LQ000394 n°29 - 2 (P29)



002LQ000394 n°30 - 1 (P30)



002LQ000394 n°30 - 2 (P30)



002LQ000394 n°31 - 1 (P31)



002LQ000394 n°31 - 2 (P31)



002LQ000394 n°32 - 1 (P32)



002LQ000394 n°32 - 2 (P32)



002LQ000394 n°33 - 1 (P33)



002LQ000394 n°34 - 1 (P34)



S80 - 1 (A80)

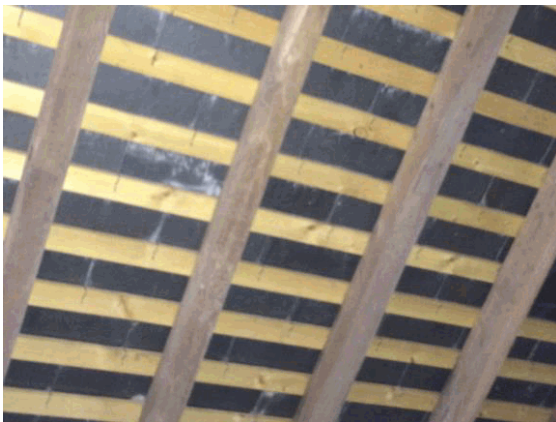

I2 - 1



002LQ000394 n°35 - 1 (P35)



002LQ000394 n°35 - 2 (P35)



002LQ000394 n°37 - 1 (P37)



002LQ000394 n°36 - 1 (P36)



002LQ000394 n°38 - 1 (P38)



002LQ000394 n°38 - 2 (P38)



002LQ000394 n°39 - 1 (P39)



002LQ000394 n°39 - 2 (P39)



002LQ000394 n°40 - 1 (P40)



002LQ000394 n°40 - 2 (P40)



002LQ000394 n°41 - 1 (P41)



002LQ000394 n°41 - 2 (P41)



002LQ000394 n°36 - 2 (P36)



002LQ000394 n°36 - 3 (P36)



002LQ000394 n°36 - 4 (P36)



002LQ000394 n°36 - 5 (P36)



002LQ000394 n°42 - 1 (P42)



002LQ000394 n°42 - 2 (P42)



002LQ000394 n°42 - 3 (P42)



ANNEXE : Récapitulatif des prélèvements et analyses

Prélèvements en rouge = Positif

Référence	Categorie	Composant	Materiu	Localisation	Observation
P1	Parois verticales intérieures et enduits	Murs et cloisons	Enduit plâtreux blanc + peinture - gris en partie basse -	sous sol - Vol 6 (PC Sous sol)	
P2	Parois verticales intérieures et enduits	Murs et cloisons	Enduit plâtreux blanc + peinture - blanc en partie haute -	sous sol - Vol 6 (PC Sous sol)	
P3	Plafond et faux-plafonds	Plafonds	Enduit plâtreux blanc + peinture - sous face escalier -	sous sol - Vol 6 (PC Sous sol)	
P4	Parois verticales intérieures et enduits	Murs et cloisons	Matériau compact gris + peinture - scellement pierre -	sous sol - Vol 6 (PC Sous sol)	
P5	Parois verticales intérieures et enduits	Menuiseries	Matériau souple blanc + peinture - -	sous sol - Vol 6 (PC Sous sol)	
P6	Parois verticales intérieures et enduits	Murs et cloisons	Matériau compact gris - scellement parpaings accès -	sous sol - Vol 6 (PC Sous sol)	
P7	Plafond et faux-plafonds	Plafonds	Enduit compact gris - -	sous sol - Vol 6 (PC Sous sol)	
P8	Plafond et faux-plafonds	Plafonds	Matériau gris en vrac + bois en lamelles - joints panneaux fibralith -	sous sol - Vol 6 (PC Sous sol)	
P9	Parois verticales intérieures et enduits	Murs et cloisons	Matériau compact gris + peinture - scellement briques -	sous sol - Vol 6 (PC Sous sol)	
P10	Parois verticales intérieures et enduits	Murs et cloisons	Matériau compact gris en vrac + peinture - scellement parpaings chaufferie -	sous sol - Vol 6 (PC Sous sol)	
P11	Parois verticales intérieures et enduits	Murs et cloisons	Matériau compact gris + peinture - scellement parpaings local cuve -	sous sol - Vol 6 (PC Sous sol)	
P12	Revêtement de sol	Revêtement de sol	Matériau compact gris + peinture - -	sous sol - Vol 6 (PC Sous sol)	
P13	Parois verticales intérieures et enduits	Murs et cloisons	Enduit compact gris + matériau compact rouge - -	sous sol - Vol 6 (PC Sous sol)	
P14	Parois verticales intérieures et enduits	Murs et cloisons	Enduit compact gris + peinture - -	sous sol - Vol 6 (PC Sous sol)	
P15	Conduits, canalisations et équipements	Conduit eau	Matériau fibreux blanc - -	sous sol - Vol 6 (PC Sous sol)	
P16	Conduits, canalisations et équipements	Conduit eau	Matériau fibreux rose avec poussières - -	sous sol - Vol 6 (PC Sous sol)	
P17	Parois verticales intérieures et enduits	Murs et cloisons	Enduit compact blanc + peinture - -	sous sol - Vol 5 (vide sanitaire)	
P18	Conduits, canalisations et équipements	Conduit eau	Toile fibreuse grise - -	sous sol - Vol 6 (PC Sous sol)	
P19	Revêtement de sol	Revêtement de sol	Matériau compact gris en vrac - escaliers -	sous sol - Vol 6 (PC Sous sol)	
P20	Parois verticales intérieures et enduits	Murs et cloisons	Enduit compact blanc - gaine technique -	sous sol - Vol 6 (PC Sous sol)	
P21	Parois verticales intérieures et enduits	Murs et cloisons	Enduit plâtreux blanc + peinture - porteur -	Etages 19 bis - Vol 7 (PC RDC)	
P22	Parois verticales intérieures et enduits	Menuiseries	Matériau compact gris en vrac + peinture - carreaux de verre -	Etages 19 bis - Vol 7 (PC RDC)	
P23	Parois verticales intérieures et enduits	Murs et cloisons	Enduit plâtreux blanc + peinture - cloison -	Etages 19 bis - Vol 7 (PC RDC)	
P24	Parois verticales intérieures et enduits	Murs et cloisons	Enduit compact gris + peinture - plinthe et contre marches -	Etages 19 bis - Vol 7 (PC RDC)	
P25	Plafond et faux-plafonds	Plafonds	Enduit plâtreux blanc + peinture - -	Etages 19 bis - Vol 7 (PC RDC)	
P26	Plafond et faux-plafonds	Plafonds	Enduit plâtreux blanc + peinture - -	Etages 19 bis - Vol 7 (PC RDC)	

P27	Revêtement de sol	Revêtement de sol	Colle grise + peinture - marbre -	Etages 19 bis - Vol 7 (PC RDC)	
P28	Parois verticales intérieures et enduits	Menuiseries	Matériau souple noir - porte d'entrée -	Etages 19 bis - Vol 7 (PC RDC)	
P29	Parois verticales intérieures et enduits	Menuiseries	Matériau mou gris et noir - gris, extérieur -	Etages 19 bis - Vol 7 (PC RDC)	
P30	Parois verticales intérieures et enduits	Murs et cloisons	Matériau compact gris en vrac - Scellement parpaings gaine technique -	Etages 19 bis - Vol 7 (PC RDC)	
P31	Plafond et faux-plafonds	Plafonds	Enduit plâtreux blanc + peinture - dernier étage -	Etages 19 bis - Vol 11 (PC R+3)	
P32	Toiture et étanchéité	Elément sous toiture	Matériau fibreux jaune + papier bitumé - laine de verre + pare vapeur -	combles - Vol 17 (Comble 1)	
P33	Parois verticales intérieures et enduits	Murs et cloisons	Enduit compact gris en vrac - cheminée -	combles - Vol 17 (Comble 1)	
P34	Parois verticales intérieures et enduits	Murs et cloisons	Matériau compact gris en vrac - scellement parpaings -	combles - Vol 17 (Comble 1)	
P35	Revêtement de sol	Revêtement de sol	Matériau compact gris + peinture - escaliers -	Masse - Vol 20 (Masse)	
P36	Revêtement de sol	Revêtement de sol	Matériau compact gris + peinture - rampe -	Masse - Vol 20 (Masse)	
P37	Voies et réseaux divers	Revêtement routier	Agrégats d'enrobés bitumineux - -	Masse - Vol 20 (Masse)	
P38	Voies et réseaux divers	trottoir	Matériau compact gris - -	Masse - Vol 20 (Masse)	
P39	Façades	Murs	Enduit compact gris + peinture - contours menuiseries -	Façade avant - Vol 21 (Façade avant)	
P40	Façades	Murs	Enduit compact gris en vrac + peinture - courant beige -	Façade avant - Vol 21 (Façade avant)	
P41	Façades	Murs	Enduit compact gris + peinture - vert partie basse -	Façade avant - Vol 21 (Façade avant)	
P42	Façades	Murs	Enduit compact gris + peinture - -	pignon gauche - Vol 22 (Pignon gauche)	

RAPPORT D'ESSAI N° IT041609-6829 EN DATE DU 19/09/2016
RECHERCHE ET IDENTIFICATION D'AMIANTE SUR UN PRELEVEMENT DE MATERIAU

Ce rapport d'essai ne concerne que les échantillons soumis à l'analyse.

Client :

AC ENVIRONNEMENT
 M. Mathieu PALLUEL
 64 rue Clément Ader
 42153 RIORGES

Prélèvement :

Commande ITGA : IT0716-92234
 Echantillon ITGA : IT041609-6829
 Reçu au laboratoire le : 13/09/2016
 MesureAmianteAT_f70d5963-a3ca-4376-8fe8-4a555bd2bc
 1d

Réf. Client :

Commande	002LQ000394
Dossier client	_0000100001_ BD ANATOLE FRANCE - 53100 MAYENNE Bâtiment composé de 2 cages et de 3 étages
Echantillon	002LQ000394001 / Parois verticales intérieures et enduits / Murs et cloisons / Enduit plâtre / Vol 6 (PC Sous sol)
Description ITGA	Enduit plâtreux blanc / Peinture

Préparation :

Effectuée de façon à être représentative de l'échantillon

- pour une analyse au Microscope Electronique à Transmission Analytique (META) : broyage mécanique, récupération de poussières sur grille de microscope électronique (méthode interne IT 085 ou IT 286)

Technique Analytique :

- Microscope Electronique à Transmission Analytique (parties pertinentes de la norme NF X 43-050)

Résultat :

Fraction Analysée	Technique analytique et date d'analyse	Résultat	Type d'amiante	Nb de préparations
Enduit plâtreux blanc + peinture	META le 19/09/2016	Amiante non détecté	---	5

Validé par : Léo DEMOULIN - Responsable de Laboratoire

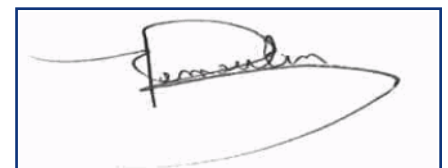

RAPPORT D'ESSAI N° IT041609-6830 EN DATE DU 19/09/2016

RECHERCHE ET IDENTIFICATION D'AMIANTE SUR UN PRELEVEMENT DE MATERIAU

Ce rapport d'essai ne concerne que les échantillons soumis à l'analyse.

Client :

AC ENVIRONNEMENT
M. Mathieu PALLUEL
64 rue Clément Ader
42153 RIORGES

Prélèvement :

Commande ITGA : IT0716-92234
Echantillon ITGA : IT041609-6830
Reçu au laboratoire le : 13/09/2016
MesureAmianteAT_c5a3975a-07be-4dc4-9544-c8980890c6
85

Réf. Client :

Commande	002LQ000394
Dossier client	_0000100001_ BD ANATOLE FRANCE - 53100 MAYENNE Bâtiment composé de 2 cages et de 3 étages
Echantillon	002LQ000394002 / Parois verticales intérieures et enduits / Murs et cloisons / Enduit plâtre / Vol 6 (PC Sous sol)
Description ITGA	Enduit plâtreux blanc / Peinture

Préparation :

Effectuée de façon à être représentative de l'échantillon

- pour une analyse au Microscope Electronique à Transmission Analytique (META) : broyage mécanique, récupération de poussières sur grille de microscope électronique (méthode interne IT 085 ou IT 286)

Technique Analytique :

- Microscope Electronique à Transmission Analytique (parties pertinentes de la norme NF X 43-050)

Résultat :

Fraction Analysée	Technique analytique et date d'analyse	Résultat	Type d'amiante	Nb de préparations
Enduit plâtreux blanc + peinture	META le 17/09/2016	Amiante non détecté	---	2

Validé par : Léo DEMOULIN - Responsable de Laboratoire

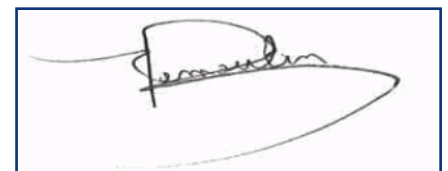

RAPPORT D'ESSAI N° IT041609-6831 EN DATE DU 19/09/2016

RECHERCHE ET IDENTIFICATION D'AMIANTE SUR UN PRELEVEMENT DE MATERIAU

Ce rapport d'essai ne concerne que les échantillons soumis à l'analyse.

Client :

AC ENVIRONNEMENT
M. Mathieu PALLUEL
64 rue Clément Ader
42153 RIORGES

Prélèvement :

Commande ITGA : IT0716-92234
Echantillon ITGA : IT041609-6831
Reçu au laboratoire le : 13/09/2016
MesureAmianteAT_1d6f2bca-e262-400a-a64b-6c44e0d15e
1d

Réf. Client :

Commande	002LQ000394
Dossier client	_0000100001_ BD ANATOLE FRANCE - 53100 MAYENNE Bâtiment composé de 2 cages et de 3 étages
Echantillon	002LQ000394003 / Plafond et faux-plafonds / Plafonds / Enduit plâtre / Vol 6 (PC Sous sol)
Description ITGA	Enduit plâtreux blanc / Peinture

Préparation :

Effectuée de façon à être représentative de l'échantillon

- pour une analyse au Microscope Electronique à Transmission Analytique (META) : broyage mécanique, récupération de poussières sur grille de microscope électronique (méthode interne IT 085 ou IT 286)

Technique Analytique :

- Microscope Electronique à Transmission Analytique (parties pertinentes de la norme NF X 43-050)

Résultat :

Fraction Analysée	Technique analytique et date d'analyse	Résultat	Type d'amiante	Nb de préparations
Enduit plâtreux blanc + peinture	META le 16/09/2016	Amiante non détecté	---	1

Validé par : Léo DEMOULIN - Responsable de Laboratoire

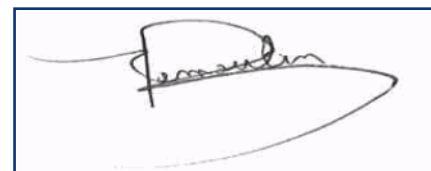

RAPPORT D'ESSAI N° IT041609-6832 EN DATE DU 19/09/2016
RECHERCHE ET IDENTIFICATION D'AMIANTE SUR UN PRELEVEMENT DE MATERIAU

Ce rapport d'essai ne concerne que les échantillons soumis à l'analyse.

Client :

AC ENVIRONNEMENT
 M. Mathieu PALLUEL
 64 rue Clément Ader
 42153 RIORGES

Prélèvement :

Commande ITGA : IT0716-92234
 Echantillon ITGA : IT041609-6832
 Reçu au laboratoire le : 13/09/2016
 MesureAmianteAT_ad6e5729-3e0c-4f79-84b0-e0af2ef32ac
 e

Réf. Client :

Commande	002LQ000394
Dossier client	_0000100001_ BD ANATOLE FRANCE - 53100 MAYENNE Bâtiment composé de 2 cages et de 3 étages
Echantillon	002LQ000394004 / Parois verticales intérieures et enduits / Murs et cloisons / Joint et dilatation / Vol 6 (PC Sous sol)
Description ITGA	Matériau compact gris / Peinture

Préparation :

Effectuée de façon à être représentative de l'échantillon

- pour une analyse au Microscope Electronique à Transmission Analytique (META) : broyage mécanique, récupération de poussières sur grille de microscope électronique (méthode interne IT 085 ou IT 286)

Technique Analytique :

- Microscope Electronique à Transmission Analytique (parties pertinentes de la norme NF X 43-050)

Résultat :

Fraction Analysée	Technique analytique et date d'analyse	Résultat	Type d'amiante	Nb de préparations
Matériau compact gris + peinture	META le 16/09/2016	Amiante non détecté	---	1

Validé par : Léo DEMOULIN - Responsable de Laboratoire

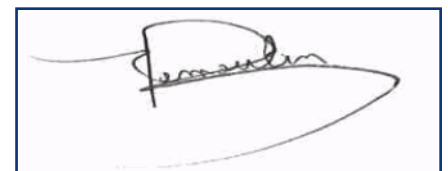

RAPPORT D'ESSAI N° IT041609-6833 EN DATE DU 19/09/2016
RECHERCHE ET IDENTIFICATION D'AMIANTE SUR UN PRELEVEMENT DE MATERIAU

Ce rapport d'essai ne concerne que les échantillons soumis à l'analyse.

Client :

AC ENVIRONNEMENT
 M. Mathieu PALLUEL
 64 rue Clément Ader
 42153 RIORGES

Prélèvement :

Commande ITGA : IT0716-92234
 Echantillon ITGA : IT041609-6833
 Reçu au laboratoire le : 13/09/2016
 MesureAmianteAT_1221fff1-111f-460f-9496-78f305c9b4
 bf

Réf. Client :

Commande	002LQ000394
Dossier client	_0000100001_ BD ANATOLE FRANCE - 53100 MAYENNE Bâtiment composé de 2 cages et de 3 étages
Echantillon	002LQ000394005 / Parois verticales intérieures et enduits / Menuiseries / Mastic vitrier / Vol 6 (PC Sous sol)
Description ITGA	Matériau souple blanc / Peinture

Préparation :

Effectuée de façon à être représentative de l'échantillon

- pour une analyse au Microscope Electronique à Transmission Analytique (META) : broyage mécanique, récupération de poussières sur grille de microscope électronique (méthode interne IT 085 ou IT 286)

Technique Analytique :

- Microscope Electronique à Transmission Analytique (parties pertinentes de la norme NF X 43-050)

Résultat :

Fraction Analysée	Technique analytique et date d'analyse	Résultat	Type d'amiante	Nb de préparations
Matériau souple blanc + peinture	META le 19/09/2016	Amiante non détecté	---	2

Validé par : Léo DEMOULIN - Responsable de Laboratoire

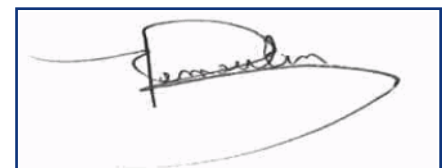

RAPPORT D'ESSAI N° IT041609-6834 EN DATE DU 19/09/2016
RECHERCHE ET IDENTIFICATION D'AMIANTE SUR UN PRELEVEMENT DE MATERIAU

Ce rapport d'essai ne concerne que les échantillons soumis à l'analyse.

Client :

AC ENVIRONNEMENT
M. Mathieu PALLUEL
64 rue Clément Ader
42153 RIORGES

Prélèvement :

Commande ITGA : IT0716-92234
Echantillon ITGA : IT041609-6834
Reçu au laboratoire le : 13/09/2016
MesureAmianteAT_e9ccc76f-3c53-466d-be3d-1633ba9cf1c
4

Réf. Client :

Commande	002LQ000394
Dossier client	_0000100001_ BD ANATOLE FRANCE - 53100 MAYENNE Bâtiment composé de 2 cages et de 3 étages
Echantillon	002LQ000394006 / Parois verticales intérieures et enduits / Murs et cloisons / Joint et dilatation / Vol 6 (PC Sous sol)
Description ITGA	Matériau compact gris

Préparation :

Effectuée de façon à être représentative de l'échantillon

- pour une analyse au Microscope Electronique à Transmission Analytique (META) : broyage mécanique, récupération de poussières sur grille de microscope électronique (méthode interne IT 085 ou IT 286)

Technique Analytique :

- Microscope Electronique à Transmission Analytique (parties pertinentes de la norme NF X 43-050)

Résultat :

Fraction Analysée	Technique analytique et date d'analyse	Résultat	Type d'amiante	Nb de préparations
Matériau compact gris	META le 17/09/2016	Amiante non détecté	---	3

Validé par : Léo DEMOULIN - Responsable de Laboratoire

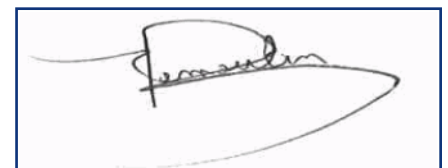

RAPPORT D'ESSAI N° IT041609-6835 EN DATE DU 19/09/2016
RECHERCHE ET IDENTIFICATION D'AMIANTE SUR UN PRELEVEMENT DE MATERIAU

Ce rapport d'essai ne concerne que les échantillons soumis à l'analyse.

Client :

AC ENVIRONNEMENT
M. Mathieu PALLUEL
64 rue Clément Ader
42153 RIORGES

Prélèvement :

Commande ITGA : IT0716-92234
Echantillon ITGA : IT041609-6835
Reçu au laboratoire le : 13/09/2016
MesureAmianteAT_912774e5-bf34-4831-a800-cb688ef64
274

Réf. Client :

Commande	002LQ000394
Dossier client	_0000100001_ BD ANATOLE FRANCE - 53100 MAYENNE Bâtiment composé de 2 cages et de 3 étages
Echantillon	002LQ000394007 / Plafond et faux-plafonds / Plafonds / Enduit ciment / Vol 6 (PC Sous sol)
Description ITGA	Enduit compact gris

Préparation :

Effectuée de façon à être représentative de l'échantillon

- pour une analyse au Microscope Electronique à Transmission Analytique (META) : broyage mécanique, récupération de poussières sur grille de microscope électronique (méthode interne IT 085 ou IT 286)

Technique Analytique :

- Microscope Electronique à Transmission Analytique (parties pertinentes de la norme NF X 43-050)

Résultat :

Fraction Analysée	Technique analytique et date d'analyse	Résultat	Type d'amiante	Nb de préparations
Enduit compact gris	META le 19/09/2016	Amiante non détecté	---	2

Validé par : Léo DEMOULIN - Responsable de Laboratoire

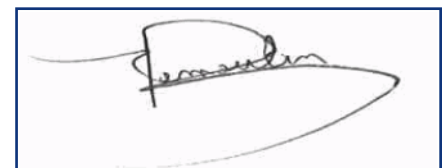

RAPPORT D'ESSAI N° IT041609-6836 EN DATE DU 19/09/2016
RECHERCHE ET IDENTIFICATION D'AMIANTE SUR UN PRELEVEMENT DE MATERIAU

Ce rapport d'essai ne concerne que les échantillons soumis à l'analyse.

Client :

AC ENVIRONNEMENT
 M. Mathieu PALLUEL
 64 rue Clément Ader
 42153 RIORGES

Prélèvement :

Commande ITGA : IT0716-92234
 Echantillon ITGA : IT041609-6836
 Reçu au laboratoire le : 13/09/2016
 MesureAmianteAT_d637bc3a-351f-40b2-8878-9bb5b000a2
 d4

Réf. Client :

Commande	002LQ000394
Dossier client	_0000100001_ BD ANATOLE FRANCE - 53100 MAYENNE Bâtiment composé de 2 cages et de 3 étages
Echantillon	002LQ000394008 / Plafond et faux-plafonds / Plafonds / Panneaux vissés / Vol 6 (PC Sous sol)
Description ITGA	Matériau gris en vrac / Bois en lamelles

Préparation :

Effectuée de façon à être représentative de l'échantillon

- pour une analyse au Microscope Electronique à Transmission Analytique (META) : broyage mécanique, récupération de poussières sur grille de microscope électronique (méthode interne IT 085 ou IT 286)

Technique Analytique :

- Microscope Electronique à Transmission Analytique (parties pertinentes de la norme NF X 43-050)

Résultat :

Fraction Analysée	Technique analytique et date d'analyse	Résultat	Type d'amiante	Nb de préparations
Matériau gris en vrac + bois en lamelles	META le 16/09/2016	Amiante non détecté	---	1

Validé par : Léo DEMOULIN - Responsable de Laboratoire

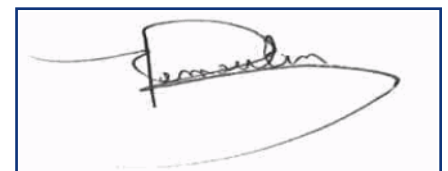

RAPPORT D'ESSAI N° IT041609-6837 EN DATE DU 19/09/2016
RECHERCHE ET IDENTIFICATION D'AMIANTE SUR UN PRELEVEMENT DE MATERIAU

Ce rapport d'essai ne concerne que les échantillons soumis à l'analyse.

Client :

AC ENVIRONNEMENT
M. Mathieu PALLUEL
64 rue Clément Ader
42153 RIORGES

Prélèvement :

Commande ITGA : IT0716-92234
Echantillon ITGA : IT041609-6837
Reçu au laboratoire le : 13/09/2016
MesureAmianteAT_6b6e0d56-f3ac-4d7e-93eb-8f6aaab3b89
c

Réf. Client :

Commande	002LQ000394
Dossier client	_0000100001_ BD ANATOLE FRANCE - 53100 MAYENNE Bâtiment composé de 2 cages et de 3 étages
Echantillon	002LQ000394009 / Parois verticales intérieures et enduits / Murs et cloisons / Joint et dilatation / Vol 6 (PC Sous sol)
Description ITGA	Matériau compact gris / Peinture

Préparation :

Effectuée de façon à être représentative de l'échantillon

- pour une analyse au Microscope Electronique à Transmission Analytique (META) : broyage mécanique, récupération de poussières sur grille de microscope électronique (méthode interne IT 085 ou IT 286)

Technique Analytique :

- Microscope Electronique à Transmission Analytique (parties pertinentes de la norme NF X 43-050)

Résultat :

Fraction Analysée	Technique analytique et date d'analyse	Résultat	Type d'amiante	Nb de préparations
Matériau compact gris + peinture	META le 17/09/2016	Amiante non détecté	---	2

Validé par : Léo DEMOULIN - Responsable de Laboratoire

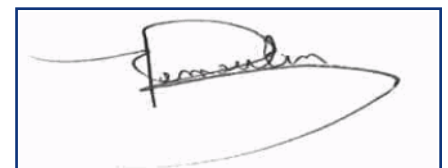

RAPPORT D'ESSAI N° IT041609-6838 EN DATE DU 19/09/2016
RECHERCHE ET IDENTIFICATION D'AMIANTE SUR UN PRELEVEMENT DE MATERIAU

Ce rapport d'essai ne concerne que les échantillons soumis à l'analyse.

Client :

AC ENVIRONNEMENT
 M. Mathieu PALLUEL
 64 rue Clément Ader
 42153 RIORGES

Prélèvement :

Commande ITGA : IT0716-92234
 Echantillon ITGA : IT041609-6838
 Reçu au laboratoire le : 13/09/2016
 MesureAmianteAT_290a538b-6ca9-463b-924b-e04a2a9a43
 4e

Réf. Client :

Commande	002LQ000394
Dossier client	_0000100001_ BD ANATOLE FRANCE - 53100 MAYENNE Bâtiment composé de 2 cages et de 3 étages
Echantillon	002LQ000394010 / Parois verticales intérieures et enduits / Murs et cloisons / Joint et dilatation / Vol 6 (PC Sous sol)
Description ITGA	Matériau compact gris en vrac / Peinture

Préparation :

Effectuée de façon à être représentative de l'échantillon

- pour une analyse au Microscope Electronique à Transmission Analytique (META) : broyage mécanique, récupération de poussières sur grille de microscope électronique (méthode interne IT 085 ou IT 286)

Technique Analytique :

- Microscope Electronique à Transmission Analytique (parties pertinentes de la norme NF X 43-050)

Résultat :

Fraction Analysée	Technique analytique et date d'analyse	Résultat	Type d'amiante	Nb de préparations
Matériau compact gris en vrac + peinture	META le 17/09/2016	Amiante non détecté	---	2

Validé par : Léo DEMOULIN - Responsable de Laboratoire

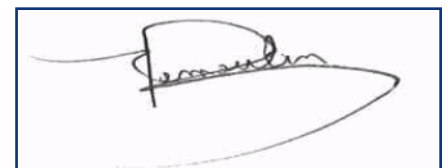

RAPPORT D'ESSAI N° IT041609-6839 EN DATE DU 19/09/2016
RECHERCHE ET IDENTIFICATION D'AMIANTE SUR UN PRELEVEMENT DE MATERIAU

Ce rapport d'essai ne concerne que les échantillons soumis à l'analyse.

Client :

AC ENVIRONNEMENT
 M. Mathieu PALLUEL
 64 rue Clément Ader
 42153 RIORGES

Prélèvement :

Commande ITGA : IT0716-92234
 Echantillon ITGA : IT041609-6839
 Reçu au laboratoire le : 13/09/2016
 MesureAmianteAT_bdec2a05-9212-41f1-8e6c-cd32941f3c
 92

Réf. Client :

Commande	002LQ000394
Dossier client	_0000100001_ BD ANATOLE FRANCE - 53100 MAYENNE Bâtiment composé de 2 cages et de 3 étages
Echantillon	002LQ000394011 / Parois verticales intérieures et enduits / Murs et cloisons / Joint et dilatation / Vol 6 (PC Sous sol)
Description ITGA	Matériau compact gris / Peinture

Préparation :

Effectuée de façon à être représentative de l'échantillon

- pour une analyse au Microscope Electronique à Transmission Analytique (META) : broyage mécanique, récupération de poussières sur grille de microscope électronique (méthode interne IT 085 ou IT 286)

Technique Analytique :

- Microscope Electronique à Transmission Analytique (parties pertinentes de la norme NF X 43-050)

Résultat :

Fraction Analysée	Technique analytique et date d'analyse	Résultat	Type d'amiante	Nb de préparations
Matériau compact gris + peinture	META le 16/09/2016	Amiante non détecté	---	1

Validé par : Léo DEMOULIN - Responsable de Laboratoire

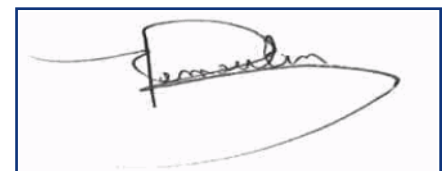

RAPPORT D'ESSAI N° IT041609-6840 EN DATE DU 19/09/2016
RECHERCHE ET IDENTIFICATION D'AMIANTE SUR UN PRELEVEMENT DE MATERIAU

Ce rapport d'essai ne concerne que les échantillons soumis à l'analyse.

Client :

AC ENVIRONNEMENT
 M. Mathieu PALLUEL
 64 rue Clément Ader
 42153 RIORGES

Prélèvement :

Commande ITGA : IT0716-92234
 Echantillon ITGA : IT041609-6840
 Reçu au laboratoire le : 13/09/2016
 MesureAmianteAT_943e20b5-e7eb-48e5-adb2-23a52513b
 933

Réf. Client :

Commande	002LQ000394
Dossier client	_0000100001_ BD ANATOLE FRANCE - 53100 MAYENNE Bâtiment composé de 2 cages et de 3 étages
Echantillon	002LQ000394012 / Revêtement de sol / Revêtement de sol / Chape maigre / Vol 6 (PC Sous sol)
Description ITGA	Matériau compact gris / Peinture

Préparation :

Effectuée de façon à être représentative de l'échantillon

- pour une analyse au Microscope Electronique à Transmission Analytique (META) : broyage mécanique, récupération de poussières sur grille de microscope électronique (méthode interne IT 085 ou IT 286)

Technique Analytique :

- Microscope Electronique à Transmission Analytique (parties pertinentes de la norme NF X 43-050)

Résultat :

Fraction Analysée	Technique analytique et date d'analyse	Résultat	Type d'amiante	Nb de préparations
Matériau compact gris + peinture	META le 16/09/2016	Amiante non détecté	---	1

Validé par : Léo DEMOULIN - Responsable de Laboratoire

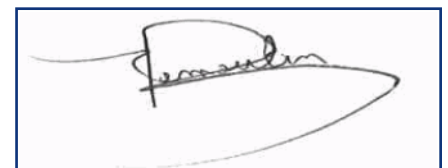

RAPPORT D'ESSAI N° IT041609-6841 EN DATE DU 19/09/2016
RECHERCHE ET IDENTIFICATION D'AMIANTE SUR UN PRELEVEMENT DE MATERIAU

Ce rapport d'essai ne concerne que les échantillons soumis à l'analyse.

Client :

AC ENVIRONNEMENT
M. Mathieu PALLUEL
64 rue Clément Ader
42153 RIORGES

Prélèvement :

Commande ITGA : IT0716-92234
Echantillon ITGA : IT041609-6841
Reçu au laboratoire le : 13/09/2016
MesureAmianteAT_551ac287-3786-4f3e-86d2-2f1974f0f9
98

Réf. Client :

Commande	002LQ000394
Dossier client	_0000100001_ BD ANATOLE FRANCE - 53100 MAYENNE Bâtiment composé de 2 cages et de 3 étages
Echantillon	002LQ000394013 / Parois verticales intérieures et enduits / Murs et cloisons / Enduit de rebouchage / Vol 6 (PC Sous sol)
Description ITGA	Enduit compact gris / Matériau compact rouge

Préparation :

Effectuée de façon à être représentative de l'échantillon

- pour une analyse au Microscope Electronique à Transmission Analytique (META) : broyage mécanique, récupération de poussières sur grille de microscope électronique (méthode interne IT 085 ou IT 286)

Technique Analytique :

- Microscope Electronique à Transmission Analytique (parties pertinentes de la norme NF X 43-050)

Résultat :

Fraction Analysée	Technique analytique et date d'analyse	Résultat	Type d'amiante	Nb de préparations
Enduit compact gris + matériau compact rouge	META le 16/09/2016	Amiante non détecté	---	1

Validé par : Léo DEMOULIN - Responsable de Laboratoire

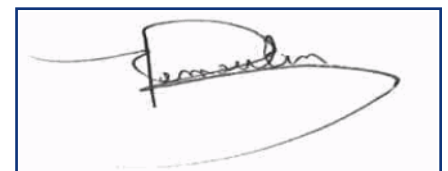

RAPPORT D'ESSAI N° IT041609-6842 EN DATE DU 19/09/2016
RECHERCHE ET IDENTIFICATION D'AMIANTE SUR UN PRELEVEMENT DE MATERIAU

Ce rapport d'essai ne concerne que les échantillons soumis à l'analyse.

Client :

AC ENVIRONNEMENT
M. Mathieu PALLUEL
64 rue Clément Ader
42153 RIORGES

Prélèvement :

Commande ITGA : IT0716-92234
Echantillon ITGA : IT041609-6842
Reçu au laboratoire le : 13/09/2016
MesureAmianteAT_9500f117-495c-489e-919f-5a6b69461
07d

Réf. Client :

Commande	002LQ000394
Dossier client	_0000100001_ BD ANATOLE FRANCE - 53100 MAYENNE Bâtiment composé de 2 cages et de 3 étages
Echantillon	002LQ000394014 / Parois verticales intérieures et enduits / Murs et cloisons / Enduit ciment / Vol 6 (PC Sous sol)
Description ITGA	Enduit compact gris / Peinture

Préparation :

Effectuée de façon à être représentative de l'échantillon

- pour une analyse au Microscope Electronique à Transmission Analytique (META) : broyage mécanique, récupération de poussières sur grille de microscope électronique (méthode interne IT 085 ou IT 286)

Technique Analytique :

- Microscope Electronique à Transmission Analytique (parties pertinentes de la norme NF X 43-050)

Résultat :

Fraction Analysée	Technique analytique et date d'analyse	Résultat	Type d'amiante	Nb de préparations
Enduit compact gris + peinture	META le 19/09/2016	Amiante non détecté	---	2

Validé par : Léo DEMOULIN - Responsable de Laboratoire

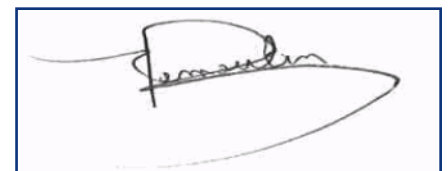

RAPPORT D'ESSAI N° IT041609-6843 EN DATE DU 19/09/2016 RECHERCHE ET IDENTIFICATION D'AMIANTE SUR UN PRELEVEMENT DE MATERIAU

Ce rapport d'essai ne concerne que les échantillons soumis à l'analyse.

Client :

AC ENVIRONNEMENT
M. Mathieu PALLUEL
64 rue Clément Ader
42153 RIORGES

Prélèvement :

Commande ITGA : IT0716-92234
Echantillon ITGA : IT041609-6843
Reçu au laboratoire le : 13/09/2016
MesureAmianteAT_62c17c10-e27e-47e2-b235-b58ace7db7
e6

Réf. Client :

Commande	002LQ000394
Dossier client	_0000100001_ BD ANATOLE FRANCE - 53100 MAYENNE Bâtiment composé de 2 cages et de 3 étages
Echantillon	002LQ000394015 / Conduits, canalisations et équipements / Conduit eau / Calorifugeage / Vol 6 (PC Sous sol)
Description ITGA	Matériau fibreux blanc

Préparation :

Effectuée de façon à être représentative de l'échantillon

- pour une analyse au Microscope Optique à Lumière Polarisée (MOLP) : pas de traitement thermique ou mécanique
- pour une analyse au Microscope Electronique à Transmission Analytique (META) : broyage mécanique, récupération de poussières sur grille de microscope électronique (méthode interne IT 085 ou IT 286)

Technique Analytique :

- Microscope Optique à Lumière Polarisée (méthode guide HSG 248 - appendice 2)
- Microscope Electronique à Transmission Analytique (parties pertinentes de la norme NF X 43-050)

Résultat :

Fraction Analysée	Technique analytique et date d'analyse	Résultat	Type d'amiante	Nb de préparations
Matériau fibreux blanc	MOLP le 16/09/2016	Amiante non détecté <small>Analyse confirmée au META</small>	---	2

Validé par : Léo DEMOULIN - Responsable de Laboratoire

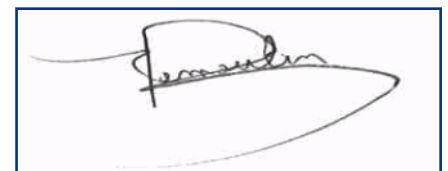

RAPPORT D'ESSAI N° IT041609-6844 EN DATE DU 19/09/2016 RECHERCHE ET IDENTIFICATION D'AMIANTE SUR UN PRELEVEMENT DE MATERIAU

Ce rapport d'essai ne concerne que les échantillons soumis à l'analyse.

Client :

AC ENVIRONNEMENT
M. Mathieu PALLUEL
64 rue Clément Ader
42153 RIORGES

Prélèvement :

Commande ITGA : IT0716-92234
Echantillon ITGA : IT041609-6844
Reçu au laboratoire le : 13/09/2016
MesureAmianteAT_Ocb4f79e-50a4-48d2-ac0c-5913a950d0
5e

Réf. Client :

Commande	002LQ000394
Dossier client	_0000100001_ BD ANATOLE FRANCE - 53100 MAYENNE Bâtiment composé de 2 cages et de 3 étages
Echantillon	002LQ000394016 / Conduits, canalisations et équipements / Conduit eau / Calorifugeage / Vol 6 (PC Sous sol)
Description ITGA	Matériau fibreux rose avec poussières

Préparation :

Effectuée de façon à être représentative de l'échantillon

- pour une analyse au Microscope Optique à Lumière Polarisée (MOLP) : pas de traitement thermique ou mécanique
- pour une analyse au Microscope Electronique à Transmission Analytique (META) : broyage mécanique, récupération de poussières sur grille de microscope électronique (méthode interne IT 085 ou IT 286)

Technique Analytique :

- Microscope Optique à Lumière Polarisée (méthode guide HSG 248 - appendice 2)
- Microscope Electronique à Transmission Analytique (parties pertinentes de la norme NF X 43-050)

Résultat :

Fraction Analysée	Technique analytique et date d'analyse	Résultat	Type d'amiante	Nb de préparations
Matériau fibreux rose avec poussières	MOLP le 16/09/2016	Amiante non détecté <small>Analyse confirmée au META</small>	---	2

Validé par : Léo DEMOULIN - Responsable de Laboratoire

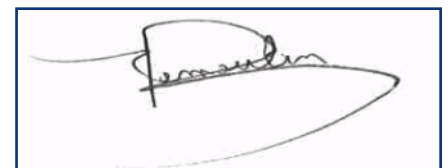

RAPPORT D'ESSAI N° IT041609-6845 EN DATE DU 19/09/2016

RECHERCHE ET IDENTIFICATION D'AMIANTE SUR UN PRELEVEMENT DE MATERIAU

Ce rapport d'essai ne concerne que les échantillons soumis à l'analyse.

Client :

AC ENVIRONNEMENT
M. Mathieu PALLUEL
64 rue Clément Ader
42153 RIORGES

Prélèvement :

Commande ITGA : IT0716-92234
Echantillon ITGA : IT041609-6845
Reçu au laboratoire le : 13/09/2016
MesureAmianteAT_8d97df02-080d-48ad-ae6f-f450c81bf32
5

Réf. Client :

Commande	002LQ000394
Dossier client	_0000100001_ BD ANATOLE FRANCE - 53100 MAYENNE Bâtiment composé de 2 cages et de 3 étages
Echantillon	002LQ000394017 / Parois verticales intérieures et enduits / Murs et cloisons / Enduit de rebouchage / Vol 5 (vide sanitaire)
Description ITGA	Enduit compact blanc / Peinture

Préparation :

Effectuée de façon à être représentative de l'échantillon

- pour une analyse au Microscope Electronique à Transmission Analytique (META) : broyage mécanique, récupération de poussières sur grille de microscope électronique (méthode interne IT 085 ou IT 286)

Technique Analytique :

- Microscope Electronique à Transmission Analytique (parties pertinentes de la norme NF X 43-050)

Résultat :

Fraction Analysée	Technique analytique et date d'analyse	Résultat	Type d'amiante	Nb de préparations
Enduit compact blanc + peinture	META le 19/09/2016	Amiante non détecté	---	2

Validé par : Léo DEMOULIN - Responsable de Laboratoire

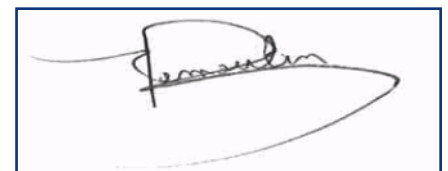

RAPPORT D'ESSAI N° IT041609-6846 EN DATE DU 19/09/2016
RECHERCHE ET IDENTIFICATION D'AMIANTE SUR UN PRELEVEMENT DE MATERIAU

Ce rapport d'essai ne concerne que les échantillons soumis à l'analyse.

Client :

AC ENVIRONNEMENT
M. Mathieu PALLUEL
64 rue Clément Ader
42153 RIORGES

Prélèvement :

Commande ITGA : IT0716-92234
Echantillon ITGA : IT041609-6846
Reçu au laboratoire le : 13/09/2016
MesureAmianteAT_e50a80b1-c984-41dd-9d19-38dae913f2
39

Réf. Client :

Commande	002LQ000394
Dossier client	_0000100001_ BD ANATOLE FRANCE - 53100 MAYENNE Bâtiment composé de 2 cages et de 3 étages
Echantillon	002LQ000394018 / Conduits, canalisations et équipements / Conduit eau / Enveloppe de calorifuge / Vol 6 (PC Sous sol)
Description ITGA	Toile fibreuse grise

Préparation :

Effectuée de façon à être représentative de l'échantillon

- pour une analyse au Microscope Electronique à Transmission Analytique (META) : broyage mécanique, récupération de poussières sur grille de microscope électronique (méthode interne IT 085 ou IT 286)

Technique Analytique :

- Microscope Electronique à Transmission Analytique (parties pertinentes de la norme NF X 43-050)

Résultat :

Fraction Analysée	Technique analytique et date d'analyse	Résultat	Type d'amiante	Nb de préparations
Toile fibreuse grise	META le 19/09/2016	Amiante non détecté	---	2

Validé par : Léo DEMOULIN - Responsable de Laboratoire

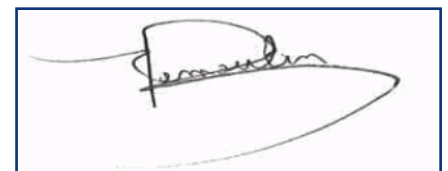

RAPPORT D'ESSAI N° IT041609-6847 EN DATE DU 19/09/2016
RECHERCHE ET IDENTIFICATION D'AMIANTE SUR UN PRELEVEMENT DE MATERIAU

Ce rapport d'essai ne concerne que les échantillons soumis à l'analyse.

Client :

AC ENVIRONNEMENT
 M. Mathieu PALLUEL
 64 rue Clément Ader
 42153 RIORGES

Prélèvement :

Commande ITGA : IT0716-92234
 Echantillon ITGA : IT041609-6847
 Reçu au laboratoire le : 13/09/2016
 MesureAmianteAT_73871232-d8c4-4b9b-962c-2024f22ad
 988

Réf. Client :

Commande	002LQ000394
Dossier client	_0000100001_ BD ANATOLE FRANCE - 53100 MAYENNE Bâtiment composé de 2 cages et de 3 étages
Echantillon	002LQ000394019 / Revêtement de sol / Revêtement de sol / Chape maigre / Vol 6 (PC Sous sol)
Description ITGA	Matériau compact gris en vrac

Préparation :

Effectuée de façon à être représentative de l'échantillon

- pour une analyse au Microscope Electronique à Transmission Analytique (META) : broyage mécanique, récupération de poussières sur grille de microscope électronique (méthode interne IT 085 ou IT 286)

Technique Analytique :

- Microscope Electronique à Transmission Analytique (parties pertinentes de la norme NF X 43-050)

Résultat :

Fraction Analysée	Technique analytique et date d'analyse	Résultat	Type d'amiante	Nb de préparations
Matériau compact gris en vrac	META le 19/09/2016	Amiante non détecté	---	2

Validé par : Léo DEMOULIN - Responsable de Laboratoire

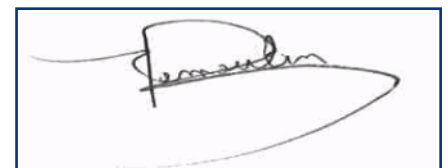

RAPPORT D'ESSAI N° IT041609-6848 EN DATE DU 19/09/2016
RECHERCHE ET IDENTIFICATION D'AMIANTE SUR UN PRELEVEMENT DE MATERIAU

Ce rapport d'essai ne concerne que les échantillons soumis à l'analyse.

Client :

AC ENVIRONNEMENT
 M. Mathieu PALLUEL
 64 rue Clément Ader
 42153 RIORGES

Prélèvement :

Commande ITGA : IT0716-92234
 Echantillon ITGA : IT041609-6848
 Reçu au laboratoire le : 13/09/2016
 MesureAmianteAT_b00bcf65-e98b-4e08-a894-f5f3d79bc2
 68

Réf. Client :

Commande	002LQ000394
Dossier client	_0000100001_ BD ANATOLE FRANCE - 53100 MAYENNE Bâtiment composé de 2 cages et de 3 étages
Echantillon	002LQ000394020 / Parois verticales intérieures et enduits / Murs et cloisons / Enduit plâtre / Vol 6 (PC Sous sol)
Description ITGA	Enduit compact blanc

Préparation :

Effectuée de façon à être représentative de l'échantillon

- pour une analyse au Microscope Electronique à Transmission Analytique (META) : broyage mécanique, récupération de poussières sur grille de microscope électronique (méthode interne IT 085 ou IT 286)

Technique Analytique :

- Microscope Electronique à Transmission Analytique (parties pertinentes de la norme NF X 43-050)

Résultat :

Fraction Analysée	Technique analytique et date d'analyse	Résultat	Type d'amiante	Nb de préparations
Enduit compact blanc	META le 19/09/2016	Amiante non détecté	---	2

Validé par : Léo DEMOULIN - Responsable de Laboratoire

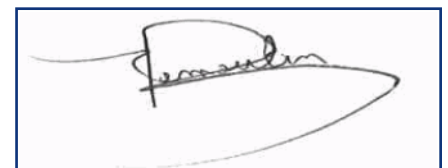

RAPPORT D'ESSAI N° IT041609-6849 EN DATE DU 19/09/2016
RECHERCHE ET IDENTIFICATION D'AMIANTE SUR UN PRELEVEMENT DE MATERIAU

Ce rapport d'essai ne concerne que les échantillons soumis à l'analyse.

Client :

AC ENVIRONNEMENT
 M. Mathieu PALLUEL
 64 rue Clément Ader
 42153 RIORGES

Prélèvement :

Commande ITGA : IT0716-92234
 Echantillon ITGA : IT041609-6849
 Reçu au laboratoire le : 13/09/2016
 MesureAmianteAT_19fed5c6-d80a-4cf5-81b0-d6d1b9234e
 58

Réf. Client :

Commande	002LQ000394
Dossier client	_0000100001_ BD ANATOLE FRANCE - 53100 MAYENNE Bâtiment composé de 2 cages et de 3 étages
Echantillon	002LQ000394021 / Parois verticales intérieures et enduits / Murs et cloisons / Enduit plâtre / Vol 7 (PC RDC)
Description ITGA	Enduit plâtreux blanc / Peinture

Préparation :

Effectuée de façon à être représentative de l'échantillon

- pour une analyse au Microscope Electronique à Transmission Analytique (META) : broyage mécanique, récupération de poussières sur grille de microscope électronique (méthode interne IT 085 ou IT 286)

Technique Analytique :

- Microscope Electronique à Transmission Analytique (parties pertinentes de la norme NF X 43-050)

Résultat :

Fraction Analysée	Technique analytique et date d'analyse	Résultat	Type d'amiante	Nb de préparations
Enduit plâtreux blanc + peinture	META le 16/09/2016	Amiante non détecté	---	1

Validé par : Léo DEMOULIN - Responsable de Laboratoire

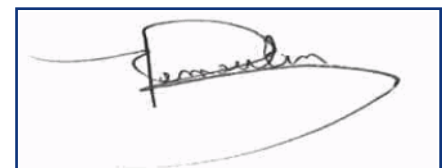

RAPPORT D'ESSAI N° IT041609-6850 EN DATE DU 19/09/2016 RECHERCHE ET IDENTIFICATION D'AMIANTE SUR UN PRELEVEMENT DE MATERIAU

Ce rapport d'essai ne concerne que les échantillons soumis à l'analyse.

Client :

AC ENVIRONNEMENT
M. Mathieu PALLUEL
64 rue Clément Ader
42153 RIORGES

Prélèvement :

Commande ITGA : IT0716-92234
Echantillon ITGA : IT041609-6850
Reçu au laboratoire le : 13/09/2016
MesureAmianteAT_Ofc3d464-b4d0-4b9a-9866-8f2384ad76
98

Réf. Client :

Commande	002LQ000394
Dossier client	_0000100001_ BD ANATOLE FRANCE - 53100 MAYENNE Bâtiment composé de 2 cages et de 3 étages
Echantillon	002LQ000394022 / Parois verticales intérieures et enduits / Menuiseries / Mastic vitrier / Vol 7 (PC RDC)
Description ITGA	Matériau compact gris en vrac / Peinture

Préparation :

Effectuée de façon à être représentative de l'échantillon

- pour une analyse au Microscope Electronique à Transmission Analytique (META) : broyage mécanique, récupération de poussières sur grille de microscope électronique (méthode interne IT 085 ou IT 286)

Technique Analytique :

- Microscope Electronique à Transmission Analytique (parties pertinentes de la norme NF X 43-050)

Résultat :

Fraction Analysée	Technique analytique et date d'analyse	Résultat	Type d'amiante	Nb de préparations
Matériau compact gris en vrac + peinture	META le 19/09/2016	Amiante non détecté	---	2

Validé par : Léo DEMOULIN - Responsable de Laboratoire

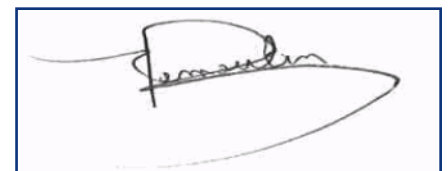

RAPPORT D'ESSAI N° IT041609-6851 EN DATE DU 19/09/2016
RECHERCHE ET IDENTIFICATION D'AMIANTE SUR UN PRELEVEMENT DE MATERIAU

Ce rapport d'essai ne concerne que les échantillons soumis à l'analyse.

Client :

AC ENVIRONNEMENT
 M. Mathieu PALLUEL
 64 rue Clément Ader
 42153 RIORGES

Prélèvement :

Commande ITGA : IT0716-92234
 Echantillon ITGA : IT041609-6851
 Reçu au laboratoire le : 13/09/2016
 MesureAmianteAT_e996fe77-9d0b-40f8-9012-8bb1871bb
 1a0

Réf. Client :

Commande	002LQ000394
Dossier client	_0000100001_ BD ANATOLE FRANCE - 53100 MAYENNE Bâtiment composé de 2 cages et de 3 étages
Echantillon	002LQ000394023 / Parois verticales intérieures et enduits / Murs et cloisons / Enduit plâtre / Vol 7 (PC RDC)
Description ITGA	Enduit plâtreux blanc / Peinture

Préparation :

Effectuée de façon à être représentative de l'échantillon

- pour une analyse au Microscope Electronique à Transmission Analytique (META) : broyage mécanique, récupération de poussières sur grille de microscope électronique (méthode interne IT 085 ou IT 286)

Technique Analytique :

- Microscope Electronique à Transmission Analytique (parties pertinentes de la norme NF X 43-050)

Résultat :

Fraction Analysée	Technique analytique et date d'analyse	Résultat	Type d'amiante	Nb de préparations
Enduit plâtreux blanc + peinture	META le 16/09/2016	Amiante non détecté	---	1

Validé par : Léo DEMOULIN - Responsable de Laboratoire

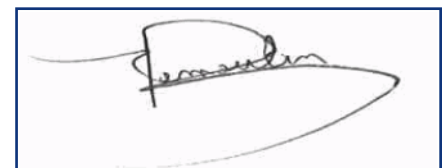

RAPPORT D'ESSAI N° IT041609-6852 EN DATE DU 19/09/2016

RECHERCHE ET IDENTIFICATION D'AMIANTE SUR UN PRELEVEMENT DE MATERIAU

Ce rapport d'essai ne concerne que les échantillons soumis à l'analyse.

Client :

AC ENVIRONNEMENT
M. Mathieu PALLUEL
64 rue Clément Ader
42153 RIORGES

Prélèvement :

Commande ITGA : IT0716-92234
Echantillon ITGA : IT041609-6852
Reçu au laboratoire le : 13/09/2016
MesureAmianteAT_9c3a0dcb-1a6f-4bfa-b79a-cbfa22d8be4b

Réf. Client :

Commande	002LQ000394
Dossier client	_0000100001_ BD ANATOLE FRANCE - 53100 MAYENNE Bâtiment composé de 2 cages et de 3 étages
Echantillon	002LQ000394024 / Parois verticales intérieures et enduits / Murs et cloisons / Enduit ciment / Vol 7 (PC RDC)
Description ITGA	Enduit compact gris / Peinture

Préparation :

Effectuée de façon à être représentative de l'échantillon

- pour une analyse au Microscope Electronique à Transmission Analytique (META) : broyage mécanique, récupération de poussières sur grille de microscope électronique (méthode interne IT 085 ou IT 286)

Technique Analytique :

- Microscope Electronique à Transmission Analytique (parties pertinentes de la norme NF X 43-050)

Résultat :

Fraction Analysée	Technique analytique et date d'analyse	Résultat	Type d'amiante	Nb de préparations
Enduit compact gris + peinture	META le 16/09/2016	Amiante non détecté	---	1

Validé par : Léo DEMOULIN - Responsable de Laboratoire

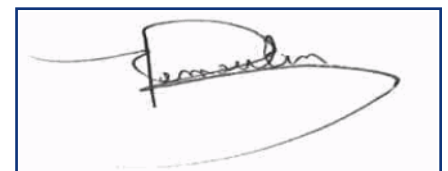

RAPPORT D'ESSAI N° IT041609-6853 EN DATE DU 19/09/2016
RECHERCHE ET IDENTIFICATION D'AMIANTE SUR UN PRELEVEMENT DE MATERIAU

Ce rapport d'essai ne concerne que les échantillons soumis à l'analyse.

Client :

AC ENVIRONNEMENT
M. Mathieu PALLUEL
64 rue Clément Ader
42153 RIORGES

Prélèvement :

Commande ITGA : IT0716-92234
Echantillon ITGA : IT041609-6853
Reçu au laboratoire le : 13/09/2016
MesureAmianteAT_98ebef57-1ec4-46cf-9ede-602436938f
a3

Réf. Client :

Commande	002LQ000394
Dossier client	_0000100001_ BD ANATOLE FRANCE - 53100 MAYENNE Bâtiment composé de 2 cages et de 3 étages
Echantillon	002LQ000394025 / Plafond et faux-plafonds / Plafonds / Enduit plâtre / Vol 7 (PC RDC)
Description ITGA	Enduit plâtreux blanc / Peinture

Préparation :

Effectuée de façon à être représentative de l'échantillon

- pour une analyse au Microscope Electronique à Transmission Analytique (META) : broyage mécanique, récupération de poussières sur grille de microscope électronique (méthode interne IT 085 ou IT 286)

Technique Analytique :

- Microscope Electronique à Transmission Analytique (parties pertinentes de la norme NF X 43-050)

Résultat :

Fraction Analysée	Technique analytique et date d'analyse	Résultat	Type d'amiante	Nb de préparations
Enduit plâtreux blanc + peinture	META le 16/09/2016	Amiante non détecté	---	1

Validé par : Léo DEMOULIN - Responsable de Laboratoire

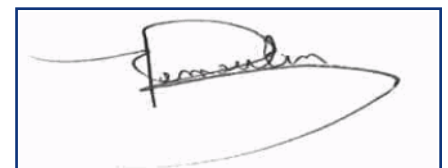

RAPPORT D'ESSAI N° IT041609-6854 EN DATE DU 19/09/2016
RECHERCHE ET IDENTIFICATION D'AMIANTE SUR UN PRELEVEMENT DE MATERIAU

Ce rapport d'essai ne concerne que les échantillons soumis à l'analyse.

Client :

AC ENVIRONNEMENT
M. Mathieu PALLUEL
64 rue Clément Ader
42153 RIORGES

Prélèvement :

Commande ITGA : IT0716-92234
Echantillon ITGA : IT041609-6854
Reçu au laboratoire le : 13/09/2016
MesureAmianteAT_f34140e5-44f4-4c5c-8bc1-cf83540e89
2a

Réf. Client :

Commande	002LQ000394
Dossier client	_0000100001_ BD ANATOLE FRANCE - 53100 MAYENNE Bâtiment composé de 2 cages et de 3 étages
Echantillon	002LQ000394026 / Plafond et faux-plafonds / Plafonds / Enduit plâtre / Vol 7 (PC RDC)
Description ITGA	Enduit plâtreux blanc / Peinture

Préparation :

Effectuée de façon à être représentative de l'échantillon

- pour une analyse au Microscope Electronique à Transmission Analytique (META) : broyage mécanique, récupération de poussières sur grille de microscope électronique (méthode interne IT 085 ou IT 286)

Technique Analytique :

- Microscope Electronique à Transmission Analytique (parties pertinentes de la norme NF X 43-050)

Résultat :

Fraction Analysée	Technique analytique et date d'analyse	Résultat	Type d'amiante	Nb de préparations
Enduit plâtreux blanc + peinture	META le 16/09/2016	Amiante non détecté	---	1

Validé par : Léo DEMOULIN - Responsable de Laboratoire

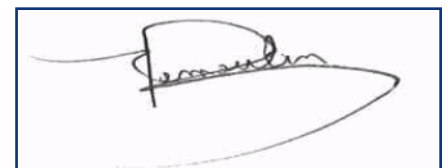

RAPPORT D'ESSAI N° IT041609-6855 EN DATE DU 19/09/2016
RECHERCHE ET IDENTIFICATION D'AMIANTE SUR UN PRELEVEMENT DE MATERIAU

Ce rapport d'essai ne concerne que les échantillons soumis à l'analyse.

Client :

AC ENVIRONNEMENT
M. Mathieu PALLUEL
64 rue Clément Ader
42153 RIORGES

Prélèvement :

Commande ITGA : IT0716-92234
Echantillon ITGA : IT041609-6855
Reçu au laboratoire le : 13/09/2016
MesureAmianteAT_8a2fe63e-27b5-4507-9149-57ebe260e
561

Réf. Client :

Commande	002LQ000394
Dossier client	_0000100001_ BD ANATOLE FRANCE - 53100 MAYENNE Bâtiment composé de 2 cages et de 3 étages
Echantillon	002LQ000394027 / Revêtement de sol / Revêtement de sol / Colles de carrelage / Vol 7 (PC RDC)
Description ITGA	Colle grise / Peinture

Préparation :

Effectuée de façon à être représentative de l'échantillon

- pour une analyse au Microscope Electronique à Transmission Analytique (META) : broyage mécanique, récupération de poussières sur grille de microscope électronique (méthode interne IT 085 ou IT 286)

Technique Analytique :

- Microscope Electronique à Transmission Analytique (parties pertinentes de la norme NF X 43-050)

Résultat :

Fraction Analysée	Technique analytique et date d'analyse	Résultat	Type d'amiante	Nb de préparations
Colle grise + peinture	META le 16/09/2016	Amiante non détecté	---	1

Validé par : Léo DEMOULIN - Responsable de Laboratoire

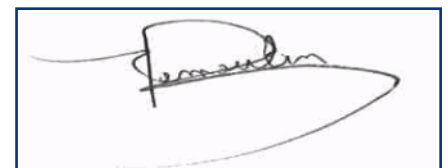

RAPPORT D'ESSAI N° IT041609-6856 EN DATE DU 19/09/2016
RECHERCHE ET IDENTIFICATION D'AMIANTE SUR UN PRELEVEMENT DE MATERIAU

Ce rapport d'essai ne concerne que les échantillons soumis à l'analyse.

Client :

AC ENVIRONNEMENT
 M. Mathieu PALLUEL
 64 rue Clément Ader
 42153 RIORGES

Prélèvement :

Commande ITGA : IT0716-92234
 Echantillon ITGA : IT041609-6856
 Reçu au laboratoire le : 13/09/2016
 MesureAmianteAT_22fe52f1-fe02-47bc-b82b-8e96681ec4
 14

Réf. Client :

Commande	002LQ000394
Dossier client	_0000100001_ BD ANATOLE FRANCE - 53100 MAYENNE Bâtiment composé de 2 cages et de 3 étages
Echantillon	002LQ000394028 / Parois verticales intérieures et enduits / Menuiseries / joints d'étanchéité / Vol 7 (PC RDC)
Description ITGA	Matériau souple noir

Préparation :

Effectuée de façon à être représentative de l'échantillon

- pour une analyse au Microscope Electronique à Transmission Analytique (META) : broyage mécanique, récupération de poussières sur grille de microscope électronique (méthode interne IT 085 ou IT 286)

Technique Analytique :

- Microscope Electronique à Transmission Analytique (parties pertinentes de la norme NF X 43-050)

Résultat :

Fraction Analysée	Technique analytique et date d'analyse	Résultat	Type d'amiante	Nb de préparations
Matériau souple noir	META le 19/09/2016	Amiante non détecté	---	2

Validé par : Léo DEMOULIN - Responsable de Laboratoire

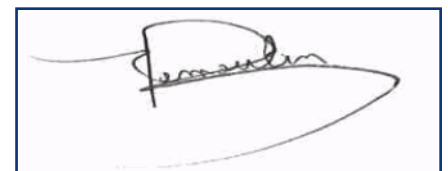



Arteparc – Bât E – Route de la Côte d'Azur - CS 30012 -
13590 MEYREUIL
Tél : 04.42.12.11.20
Fax : 04.42.26.69.58
www.itga.fr

Accréditation n° 1-1029
Liste des sites et portées
disponibles sur www.cofrac.fr



RAPPORT D'ESSAI N° IT041609-6857 EN DATE DU 19/09/2016 RECHERCHE ET IDENTIFICATION D'AMIANTE SUR UN PRELEVEMENT DE MATERIAU

Ce rapport d'essai ne concerne que les échantillons soumis à l'analyse.

Client :

AC ENVIRONNEMENT
M. Mathieu PALLUEL
64 rue Clément Ader
42153 RIORGES

Prélèvement :

Commande ITGA : IT0716-92234
Echantillon ITGA : IT041609-6857
Reçu au laboratoire le : 13/09/2016
MesureAmianteAT_2318688a-b527-4216-a2dc-55c7942c7
e20

Réf. Client :

Commande	002LQ000394
Dossier client	_0000100001_ BD ANATOLE FRANCE - 53100 MAYENNE Bâtiment composé de 2 cages et de 3 étages
Echantillon	002LQ000394029 / Parois verticales intérieures et enduits / Menuiseries / Mastic vitrier / Vol 7 (PC RDC)
Description ITGA	Matériau mou gris et noir

Préparation :

Effectuée de façon à être représentative de l'échantillon

- pour une analyse au Microscope Electronique à Transmission Analytique (META) : broyage mécanique, récupération de poussières sur grille de microscope électronique (méthode interne IT 085 ou IT 286)

Technique Analytique :

- Microscope Electronique à Transmission Analytique (parties pertinentes de la norme NF X 43-050)

Résultat :

Fraction Analysée	Technique analytique et date d'analyse	Résultat	Type d'amiante	Nb de préparations
Matériau mou gris et noir	META le 17/09/2016	Présence de fibres d'amiante	Chrysotile	1

Validé par : Léo DEMOULIN - Responsable de Laboratoire

RAPPORT D'ESSAI N° IT041609-6858 EN DATE DU 19/09/2016 RECHERCHE ET IDENTIFICATION D'AMIANTE SUR UN PRELEVEMENT DE MATERIAU

Ce rapport d'essai ne concerne que les échantillons soumis à l'analyse.

Client :

AC ENVIRONNEMENT
M. Mathieu PALLUEL
64 rue Clément Ader
42153 RIORGES

Prélèvement :

Commande ITGA : IT0716-92234
Echantillon ITGA : IT041609-6858
Reçu au laboratoire le : 13/09/2016
MesureAmianteAT_6ef46ede-8f27-4658-99cb-65924634cb
58

Réf. Client :

Commande	002LQ000394
Dossier client	_0000100001_ BD ANATOLE FRANCE - 53100 MAYENNE Bâtiment composé de 2 cages et de 3 étages
Echantillon	002LQ000394030 / Parois verticales intérieures et enduits / Murs et cloisons / Joint et dilatation / Vol 7 (PC RDC)
Description ITGA	Matériau compact gris en vrac

Préparation :

Effectuée de façon à être représentative de l'échantillon

- pour une analyse au Microscope Electronique à Transmission Analytique (META) : broyage mécanique, récupération de poussières sur grille de microscope électronique (méthode interne IT 085 ou IT 286)

Technique Analytique :

- Microscope Electronique à Transmission Analytique (parties pertinentes de la norme NF X 43-050)

Résultat :

Fraction Analysée	Technique analytique et date d'analyse	Résultat	Type d'amiante	Nb de préparations
Matériau compact gris en vrac	META le 17/09/2016	Amiante non détecté	---	2

Validé par : Léo DEMOULIN - Responsable de Laboratoire

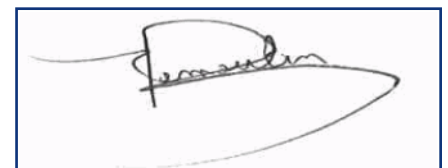

RAPPORT D'ESSAI N° IT041609-6859 EN DATE DU 19/09/2016
RECHERCHE ET IDENTIFICATION D'AMIANTE SUR UN PRELEVEMENT DE MATERIAU

Ce rapport d'essai ne concerne que les échantillons soumis à l'analyse.

Client :

AC ENVIRONNEMENT
 M. Mathieu PALLUEL
 64 rue Clément Ader
 42153 RIORGES

Prélèvement :

Commande ITGA : IT0716-92234
 Echantillon ITGA : IT041609-6859
 Reçu au laboratoire le : 13/09/2016
 MesureAmianteAT_5737692d-f449-41e6-b726-b574366bd
 d75

Réf. Client :

Commande	002LQ000394
Dossier client	_0000100001_ BD ANATOLE FRANCE - 53100 MAYENNE Bâtiment composé de 2 cages et de 3 étages
Echantillon	002LQ000394031 / Plafond et faux-plafonds / Plafonds / Enduit plâtre / Vol 11 (PC R+3)
Description ITGA	Enduit plâtreux blanc / Peinture

Préparation :

Effectuée de façon à être représentative de l'échantillon

- pour une analyse au Microscope Electronique à Transmission Analytique (META) : broyage mécanique, récupération de poussières sur grille de microscope électronique (méthode interne IT 085 ou IT 286)

Technique Analytique :

- Microscope Electronique à Transmission Analytique (parties pertinentes de la norme NF X 43-050)

Résultat :

Fraction Analysée	Technique analytique et date d'analyse	Résultat	Type d'amiante	Nb de préparations
Enduit plâtreux blanc + peinture	META le 17/09/2016	Amiante non détecté	---	2

Validé par : Léo DEMOULIN - Responsable de Laboratoire

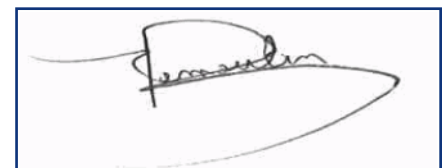

RAPPORT D'ESSAI N° IT041609-6860 EN DATE DU 19/09/2016
RECHERCHE ET IDENTIFICATION D'AMIANTE SUR UN PRELEVEMENT DE MATERIAU

Ce rapport d'essai ne concerne que les échantillons soumis à l'analyse.

Client :

AC ENVIRONNEMENT
 M. Mathieu PALLUEL
 64 rue Clément Ader
 42153 RIORGES

Prélèvement :

Commande ITGA : IT0716-92234
 Echantillon ITGA : IT041609-6860
 Reçu au laboratoire le : 13/09/2016
 MesureAmianteAT_3e6018cf-9943-44d7-a8a6-ef611e6c62
 9f

Réf. Client :

Commande	002LQ000394
Dossier client	_0000100001_ BD ANATOLE FRANCE - 53100 MAYENNE Bâtiment composé de 2 cages et de 3 étages
Echantillon	002LQ000394032 / Toiture et étanchéité / Élément sous toiture / Isolant sous toiture / Vol 17 (Comble 1)
Description ITGA	Matériau fibreux jaune / Papier bitumé

Préparation :

Effectuée de façon à être représentative de l'échantillon

- pour une analyse au Microscope Electronique à Transmission Analytique (META) : broyage mécanique, récupération de poussières sur grille de microscope électronique (méthode interne IT 085 ou IT 286)

Technique Analytique :

- Microscope Electronique à Transmission Analytique (parties pertinentes de la norme NF X 43-050)

Résultat :

Fraction Analysée	Technique analytique et date d'analyse	Résultat	Type d'amiante	Nb de préparations
Matériau fibreux jaune + papier bitumé	META le 17/09/2016	Amiante non détecté	---	1

Validé par : Léo DEMOULIN - Responsable de Laboratoire

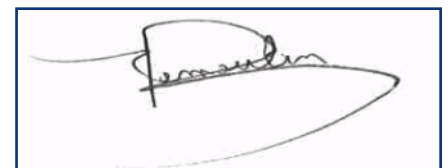

RAPPORT D'ESSAI N° IT041609-6861 EN DATE DU 19/09/2016
RECHERCHE ET IDENTIFICATION D'AMIANTE SUR UN PRELEVEMENT DE MATERIAU

Ce rapport d'essai ne concerne que les échantillons soumis à l'analyse.

Client :

AC ENVIRONNEMENT
 M. Mathieu PALLUEL
 64 rue Clément Ader
 42153 RIORGES

Prélèvement :

Commande ITGA : IT0716-92234
 Echantillon ITGA : IT041609-6861
 Reçu au laboratoire le : 13/09/2016
 MesureAmianteAT_152194d4-b5a7-41d2-9b66-cc80ffaa7c
 06

Réf. Client :

Commande	002LQ000394
Dossier client	_0000100001_ BD ANATOLE FRANCE - 53100 MAYENNE Bâtiment composé de 2 cages et de 3 étages
Echantillon	002LQ000394033 / Parois verticales intérieures et enduits / Murs et cloisons / Enduit ciment / Vol 17 (Comble 1)
Description ITGA	Enduit compact gris en vrac

Préparation :

Effectuée de façon à être représentative de l'échantillon

- pour une analyse au Microscope Electronique à Transmission Analytique (META) : broyage mécanique, récupération de poussières sur grille de microscope électronique (méthode interne IT 085 ou IT 286)

Technique Analytique :

- Microscope Electronique à Transmission Analytique (parties pertinentes de la norme NF X 43-050)

Résultat :

Fraction Analysée	Technique analytique et date d'analyse	Résultat	Type d'amiante	Nb de préparations
Enduit compact gris en vrac	META le 19/09/2016	Amiante non détecté	---	3

Validé par : Léo DEMOULIN - Responsable de Laboratoire

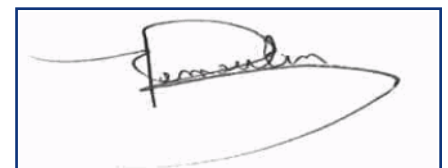

RAPPORT D'ESSAI N° IT041609-6862 EN DATE DU 19/09/2016
RECHERCHE ET IDENTIFICATION D'AMIANTE SUR UN PRELEVEMENT DE MATERIAU

Ce rapport d'essai ne concerne que les échantillons soumis à l'analyse.

Client :

AC ENVIRONNEMENT
M. Mathieu PALLUEL
64 rue Clément Ader
42153 RIORGES

Prélèvement :

Commande ITGA : IT0716-92234
Echantillon ITGA : IT041609-6862
Reçu au laboratoire le : 13/09/2016
MesureAmianteAT_bb4951ab-2465-41af-95db-5d5b03c51f
b6

Réf. Client :

Commande	002LQ000394
Dossier client	_0000100001_ BD ANATOLE FRANCE - 53100 MAYENNE Bâtiment composé de 2 cages et de 3 étages
Echantillon	002LQ000394034 / Parois verticales intérieures et enduits / Murs et cloisons / Joint et dilatation / Vol 17 (Comble 1)
Description ITGA	Matériau compact gris en vrac

Préparation :

Effectuée de façon à être représentative de l'échantillon

- pour une analyse au Microscope Electronique à Transmission Analytique (META) : broyage mécanique, récupération de poussières sur grille de microscope électronique (méthode interne IT 085 ou IT 286)

Technique Analytique :

- Microscope Electronique à Transmission Analytique (parties pertinentes de la norme NF X 43-050)

Résultat :

Fraction Analysée	Technique analytique et date d'analyse	Résultat	Type d'amiante	Nb de préparations
Matériau compact gris en vrac	META le 19/09/2016	Amiante non détecté	---	3

Validé par : Léo DEMOULIN - Responsable de Laboratoire

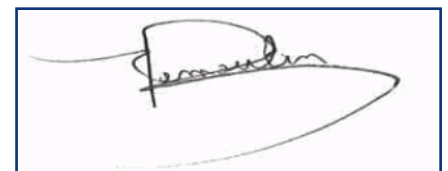

RAPPORT D'ESSAI N° IT041609-6863 EN DATE DU 19/09/2016 RECHERCHE ET IDENTIFICATION D'AMIANTE SUR UN PRELEVEMENT DE MATERIAU

Ce rapport d'essai ne concerne que les échantillons soumis à l'analyse.

Client :

AC ENVIRONNEMENT
M. Mathieu PALLUEL
64 rue Clément Ader
42153 RIORGES

Prélèvement :

Commande ITGA : IT0716-92234
Echantillon ITGA : IT041609-6863
Reçu au laboratoire le : 13/09/2016
MesureAmianteAT_8d9eb13f-9d3d-4fa4-8433-0e016009ea
85

Réf. Client :

Commande	002LQ000394
Dossier client	_0000100001_ BD ANATOLE FRANCE - 53100 MAYENNE Bâtiment composé de 2 cages et de 3 étages
Echantillon	002LQ000394035 / Revêtement de sol / Revêtement de sol / Chape maigre / Vol 20 (Masse)
Description ITGA	Matériau compact gris / Peinture

Préparation :

Effectuée de façon à être représentative de l'échantillon

- pour une analyse au Microscope Electronique à Transmission Analytique (META) : broyage mécanique, récupération de poussières sur grille de microscope électronique (méthode interne IT 085 ou IT 286)

Technique Analytique :

- Microscope Electronique à Transmission Analytique (parties pertinentes de la norme NF X 43-050)

Résultat :

Fraction Analysée	Technique analytique et date d'analyse	Résultat	Type d'amiante	Nb de préparations
Matériau compact gris + peinture	META le 17/09/2016	Amiante non détecté	---	2

Validé par : Léo DEMOULIN - Responsable de Laboratoire

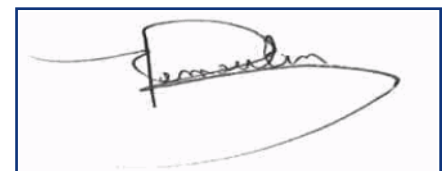

RAPPORT D'ESSAI N° IT041609-6864 EN DATE DU 19/09/2016
RECHERCHE ET IDENTIFICATION D'AMIANTE SUR UN PRELEVEMENT DE MATERIAU

Ce rapport d'essai ne concerne que les échantillons soumis à l'analyse.

Client :

AC ENVIRONNEMENT
 M. Mathieu PALLUEL
 64 rue Clément Ader
 42153 RIORGES

Prélèvement :

Commande ITGA : IT0716-92234
 Echantillon ITGA : IT041609-6864
 Reçu au laboratoire le : 13/09/2016
 MesureAmianteAT_1770a139-2b37-4183-80f8-6d7b0f396
 97e

Réf. Client :

Commande	002LQ000394
Dossier client	_0000100001_ BD ANATOLE FRANCE - 53100 MAYENNE Bâtiment composé de 2 cages et de 3 étages
Echantillon	002LQ000394036 / Revêtement de sol / Revêtement de sol / Chape maigre / Vol 20 (Masse)
Description ITGA	Matériau compact gris / Peinture

Préparation :

Effectuée de façon à être représentative de l'échantillon

- pour une analyse au Microscope Electronique à Transmission Analytique (META) : broyage mécanique, récupération de poussières sur grille de microscope électronique (méthode interne IT 085 ou IT 286)

Technique Analytique :

- Microscope Electronique à Transmission Analytique (parties pertinentes de la norme NF X 43-050)

Résultat :

Fraction Analysée	Technique analytique et date d'analyse	Résultat	Type d'amiante	Nb de préparations
Matériau compact gris + peinture	META le 17/09/2016	Amiante non détecté	---	1

Validé par : Léo DEMOULIN - Responsable de Laboratoire

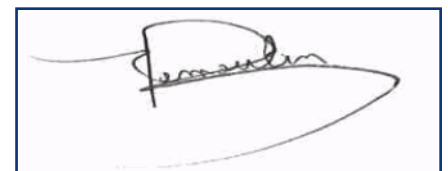

RAPPORT D'ESSAI N° IT041609-6865 EN DATE DU 19/09/2016
RECHERCHE ET IDENTIFICATION D'AMIANTE SUR UN PRELEVEMENT DE MATERIAU

Ce rapport d'essai ne concerne que les échantillons soumis à l'analyse.

Client :

AC ENVIRONNEMENT
M. Mathieu PALLUEL
64 rue Clément Ader
42153 RIORGES

Prélèvement :

Commande ITGA : IT0716-92234
Echantillon ITGA : IT041609-6865
Reçu au laboratoire le : 13/09/2016
MesureAmianteAT_f5cf2d88-9c38-4379-b37d-939ed8fd0c
06

Réf. Client :

Commande	002LQ000394
Dossier client	_0000100001_ BD ANATOLE FRANCE - 53100 MAYENNE Bâtiment composé de 2 cages et de 3 étages
Echantillon	002LQ000394037 / Voies et réseaux divers / Revêtement routier / Bitume / Vol 20 (Masse)
Description ITGA	Agrégats d'enrobés bitumineux

Préparation :

Effectuée de façon à être représentative de l'échantillon

- pour une analyse au Microscope Electronique à Transmission Analytique (META) : broyage mécanique, récupération de poussières sur grille de microscope électronique (méthode interne IT 085 ou IT 286)

Technique Analytique :

- Microscope Electronique à Transmission Analytique (parties pertinentes de la norme NF X 43-050)

Résultat :

Fraction Analysée	Technique analytique et date d'analyse	Résultat	Type d'amiante	Nb de préparations
Agrégats d'enrobés bitumineux	META le 16/09/2016	Amiante non détecté	---	1

Validé par : Léo DEMOULIN - Responsable de Laboratoire

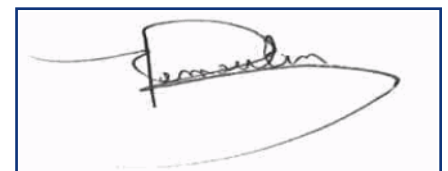



Arteparc – Bât E – Route de la Côte d'Azur - CS 30012 -
13590 MEYREUIL
Tél : 04.42.12.11.20
Fax : 04.42.26.69.58
www.itga.fr

Accréditation n° 1-1029
Liste des sites et portées
disponibles sur www.cofrac.fr



RAPPORT D'ESSAI N° IT041609-6866 EN DATE DU 19/09/2016 RECHERCHE ET IDENTIFICATION D'AMIANTE SUR UN PRELEVEMENT DE MATERIAU

Ce rapport d'essai ne concerne que les échantillons soumis à l'analyse.

Client :

AC ENVIRONNEMENT
M. Mathieu PALLUEL
64 rue Clément Ader
42153 RIORGES

Prélèvement :

Commande ITGA : IT0716-92234
Echantillon ITGA : IT041609-6866
Reçu au laboratoire le : 13/09/2016
MesureAmianteAT_d702db46-4481-46f3-ba3e-680e2923a
7f9

Réf. Client :

Commande	002LQ000394
Dossier client	_0000100001_ BD ANATOLE FRANCE - 53100 MAYENNE Bâtiment composé de 2 cages et de 3 étages
Echantillon	002LQ000394038 / Voies et réseaux divers / trottoir / scellement bordures / Vol 20 (Masse)
Description ITGA	Matériau compact gris

Préparation :

Effectuée de façon à être représentative de l'échantillon

- pour une analyse au Microscope Electronique à Transmission Analytique (META) : broyage mécanique, récupération de poussières sur grille de microscope électronique (méthode interne IT 085 ou IT 286)

Technique Analytique :

- Microscope Electronique à Transmission Analytique (parties pertinentes de la norme NF X 43-050)

Résultat :

Fraction Analysée	Technique analytique et date d'analyse	Résultat	Type d'amiante	Nb de préparations
Matériau compact gris	META le 16/09/2016	Amiante non détecté	---	1

Validé par : Léo DEMOULIN - Responsable de Laboratoire



Arteparc – Bât E – Route de la Côte d'Azur - CS 30012 -
13590 MEYREUIL
Tél : 04.42.12.11.20
Fax : 04.42.26.69.58
www.itga.fr

Accréditation n° 1-1029
Liste des sites et portées
disponibles sur www.cofrac.fr



RAPPORT D'ESSAI N° IT041609-6867 EN DATE DU 19/09/2016 RECHERCHE ET IDENTIFICATION D'AMIANTE SUR UN PRELEVEMENT DE MATERIAU

Ce rapport d'essai ne concerne que les échantillons soumis à l'analyse.

Client :

AC ENVIRONNEMENT
M. Mathieu PALLUEL
64 rue Clément Ader
42153 RIORGES

Prélèvement :

Commande ITGA : IT0716-92234
Echantillon ITGA : IT041609-6867
Reçu au laboratoire le : 13/09/2016
MesureAmianteAT_99cca77f-b675-4816-aad8-9871181d3b
a1

Réf. Client :

Commande	002LQ000394
Dossier client	_0000100001_ BD ANATOLE FRANCE - 53100 MAYENNE Bâtiment composé de 2 cages et de 3 étages
Echantillon	002LQ000394039 / Façades / Murs / Enduit ciment / Vol 21 (Façade avant)
Description ITGA	Enduit compact gris / Peinture

Préparation :

Effectuée de façon à être représentative de l'échantillon

- pour une analyse au Microscope Electronique à Transmission Analytique (META) : broyage mécanique, récupération de poussières sur grille de microscope électronique (méthode interne IT 085 ou IT 286)

Technique Analytique :

- Microscope Electronique à Transmission Analytique (parties pertinentes de la norme NF X 43-050)

Résultat :

Fraction Analysée	Technique analytique et date d'analyse	Résultat	Type d'amiante	Nb de préparations
Enduit compact gris + peinture	META le 16/09/2016	Amiante non détecté	---	1

Validé par : Léo DEMOULIN - Responsable de Laboratoire

RAPPORT D'ESSAI N° IT041609-6868 EN DATE DU 19/09/2016
RECHERCHE ET IDENTIFICATION D'AMIANTE SUR UN PRELEVEMENT DE MATERIAU

Ce rapport d'essai ne concerne que les échantillons soumis à l'analyse.

Client :

AC ENVIRONNEMENT
M. Mathieu PALLUEL
64 rue Clément Ader
42153 RIORGES

Prélèvement :

Commande ITGA : IT0716-92234
Echantillon ITGA : IT041609-6868
Reçu au laboratoire le : 13/09/2016
MesureAmianteAT_df1d4870-5973-43e1-a315-1669bd002
038

Réf. Client :

Commande	002LQ000394
Dossier client	_0000100001_ BD ANATOLE FRANCE - 53100 MAYENNE Bâtiment composé de 2 cages et de 3 étages
Echantillon	002LQ000394040 / Façades / Murs / Enduits projetés / Vol 21 (Façade avant)
Description ITGA	Enduit compact gris en vrac / Peinture

Préparation :

Effectuée de façon à être représentative de l'échantillon

- pour une analyse au Microscope Electronique à Transmission Analytique (META) : broyage mécanique, récupération de poussières sur grille de microscope électronique (méthode interne IT 085 ou IT 286)

Technique Analytique :

- Microscope Electronique à Transmission Analytique (parties pertinentes de la norme NF X 43-050)

Résultat :

Fraction Analysée	Technique analytique et date d'analyse	Résultat	Type d'amiante	Nb de préparations
Enduit compact gris en vrac + peinture	META le 16/09/2016	Amiante non détecté	---	1

Validé par : Léo DEMOULIN - Responsable de Laboratoire

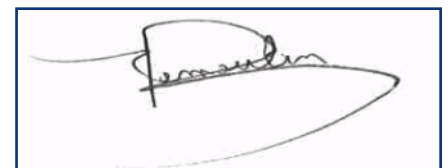



Arteparc – Bât E – Route de la Côte d'Azur - CS 30012 -
13590 MEYREUIL
Tél : 04.42.12.11.20
Fax : 04.42.26.69.58
www.itga.fr

Accréditation n° 1-1029
Liste des sites et portées
disponibles sur www.cofrac.fr



RAPPORT D'ESSAI N° IT041609-6869 EN DATE DU 19/09/2016 RECHERCHE ET IDENTIFICATION D'AMIANTE SUR UN PRELEVEMENT DE MATERIAU

Ce rapport d'essai ne concerne que les échantillons soumis à l'analyse.

Client :

AC ENVIRONNEMENT
M. Mathieu PALLUEL
64 rue Clément Ader
42153 RIORGES

Prélèvement :

Commande ITGA : IT0716-92234
Echantillon ITGA : IT041609-6869
Reçu au laboratoire le : 13/09/2016
MesureAmianteAT_2761fb18-6d04-4d44-8740-de9e75a9c
387

Réf. Client :

Commande	002LQ000394
Dossier client	_0000100001_ BD ANATOLE FRANCE - 53100 MAYENNE Bâtiment composé de 2 cages et de 3 étages
Echantillon	002LQ000394041 / Façades / Murs / Enduits projetés / Vol 21 (Façade avant)
Description ITGA	Enduit compact gris / Peinture

Préparation :

Effectuée de façon à être représentative de l'échantillon

- pour une analyse au Microscope Electronique à Transmission Analytique (META) : broyage mécanique, récupération de poussières sur grille de microscope électronique (méthode interne IT 085 ou IT 286)

Technique Analytique :

- Microscope Electronique à Transmission Analytique (parties pertinentes de la norme NF X 43-050)

Résultat :

Fraction Analysée	Technique analytique et date d'analyse	Résultat	Type d'amiante	Nb de préparations
Enduit compact gris + peinture	META le 16/09/2016	Amiante non détecté	---	1

Validé par : Léo DEMOULIN - Responsable de Laboratoire



Arteparc – Bât E – Route de la Côte d'Azur - CS 30012 -
13590 MEYREUIL
Tél : 04.42.12.11.20
Fax : 04.42.26.69.58
www.itga.fr

Accréditation n° 1-1029
Liste des sites et portées
disponibles sur www.cofrac.fr



RAPPORT D'ESSAI N° IT041609-6870 EN DATE DU 19/09/2016 RECHERCHE ET IDENTIFICATION D'AMIANTE SUR UN PRELEVEMENT DE MATERIAU

Ce rapport d'essai ne concerne que les échantillons soumis à l'analyse.

Client :

AC ENVIRONNEMENT
M. Mathieu PALLUEL
64 rue Clément Ader
42153 RIORGES

Prélèvement :

Commande ITGA : IT0716-92234
Echantillon ITGA : IT041609-6870
Reçu au laboratoire le : 13/09/2016
MesureAmianteAT_5fbb9e24-bd87-460f-9bbf-ee131434f3
b1

Réf. Client :

Commande	002LQ000394
Dossier client	_0000100001_ BD ANATOLE FRANCE - 53100 MAYENNE Bâtiment composé de 2 cages et de 3 étages
Echantillon	002LQ000394042 / Façades / Murs / Enduit ciment / Vol 22 (Pignon gauche)
Description ITGA	Enduit compact gris / Peinture

Préparation :

Effectuée de façon à être représentative de l'échantillon

- pour une analyse au Microscope Electronique à Transmission Analytique (META) : broyage mécanique, récupération de poussières sur grille de microscope électronique (méthode interne IT 085 ou IT 286)

Technique Analytique :

- Microscope Electronique à Transmission Analytique (parties pertinentes de la norme NF X 43-050)

Résultat :

Fraction Analysée	Technique analytique et date d'analyse	Résultat	Type d'amiante	Nb de préparations
Enduit compact gris + peinture	META le 16/09/2016	Amiante non détecté	---	1

Validé par : Léo DEMOULIN - Responsable de Laboratoire